



HACO[®]

SLOVAKIA • AUSTRIA • HUNGARY

TERMÉKKATALÓGUS

Produktkatalog

**ROZSDAMENTES ACÉL PROGRAM | REVÍZIÓS AJTÓK | SZELLŐZŐRÁCSOK | SZELLŐZŐRENDSZEREK | VENTILÁTOROK |
VÍZELVEZETŐ ELEMÉK**

EDELSTAHL PROGRAMM | TÜREN | LÜFTUNGSGITTER | LÜFTUNGSSYSTEM | VENTILATOREN | ABFLÜSSE | DACHRINNEN

H[®] LOGIC

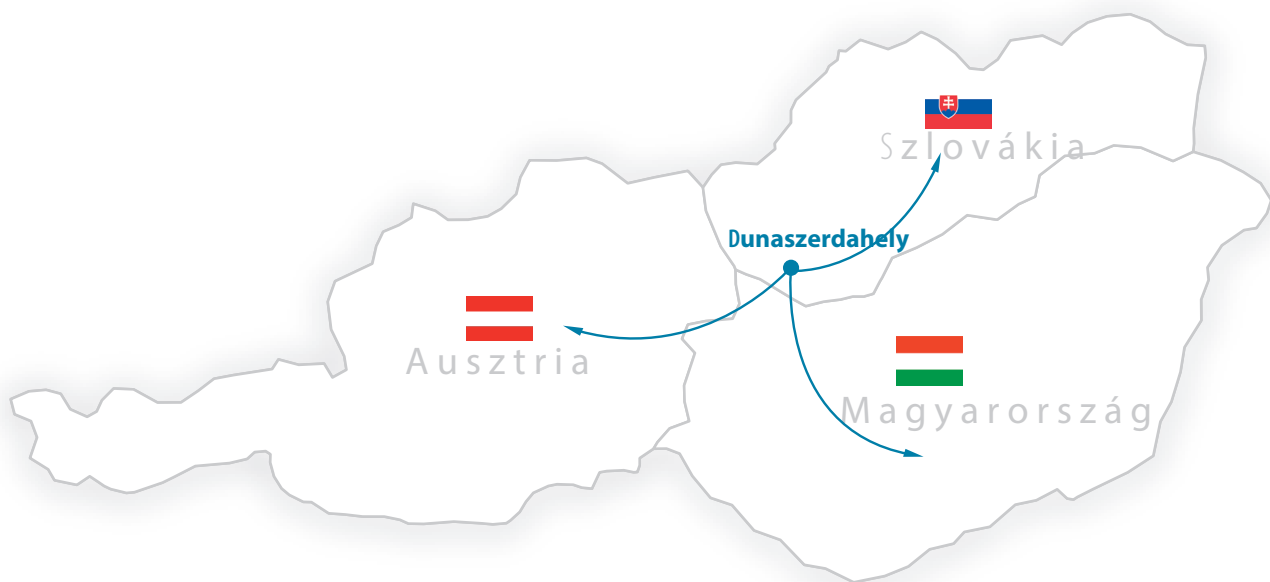

Szlovákiai, ausztriai és magyarországi forgalmazó partner

Vertriebspartner für: Slowakei, Österreich, Ungarn



Bemutakozás...

A HACO SLOVAKIA, s.r.o. 1998 óta folyamatos fejlesztéssel bővíti légtechnikai kínálatát rozsdamentes acélból és műanyagból készült termékekkel, valamint épületek és különböző méretű helyiségek vízvezetésére szolgáló lefolyókkal. Portfóliónkban megtalálhatók modern kialakítású szellőzők, fém- és alumíniumtermékek különböző méretű épületnyílásokhoz és aknákhöz. A termékeket logisztikai központunkban csomagoljuk és innen szállítjuk három országba: Szlovákiába, Ausztriába és Magyarországra. Célunk a hatékonyság és komolyság.

Wir stellen uns vor...

Unsere Gesellschaft HACO SLOVAKIA, s.r.o. mit stetiger Weiterentwicklung seit 1998 erweitert das Lufttechnik-Programm um Produkte aus Edelstahl und Kunststoff, Kanalisationsprodukte zur Entwässerung von Gebäuden und Flächen unterschiedlicher Größe. Das Portfolio des Unternehmens umfasst moderne Designer-Ventilatoren, sowie Produkte aus Metall und Aluminium für Bauöffnungen und -schächte unterschiedlicher Größe. Die Produkte werden im Logistikzentrum fertig gestellt und in drei Länder: Slowakei, Österreich und Ungarn geliefert. Das Ziel unseres Unternehmens ist Effizienz und Seriosität.



Cím: / Adress:
HACO SLOVAKIA, s. r. o.
Logisztikai központ / Logistik-Zentrum:
Priemyselná ul.
929 01 Dunajská Streda
Szlovákia / Slowakei



Használja webshopunkat / Nutzen Sie unseren e-shop

www.hacohungary.hu



H² LOGIC



MODULÁRIS, MŰANYAG SZELLŐZŐRENDSZER
MODULARES BELÜFTUNGSSYSTEM, PLASTIK



ROZSDAMENTES ACÉL SZELLŐZŐRÁCS
EDELSTAHLGITTER



MŰANYAG SZELLŐZŐRÁCS
VENTILATIONSGITTER, PLASTIK



ROZSDAMENTES ACÉL SZELLŐZŐRÁCS
EDELSTAHLGITTER



TETŐVÍZNYELŐ
REGENWASSERABLAUF

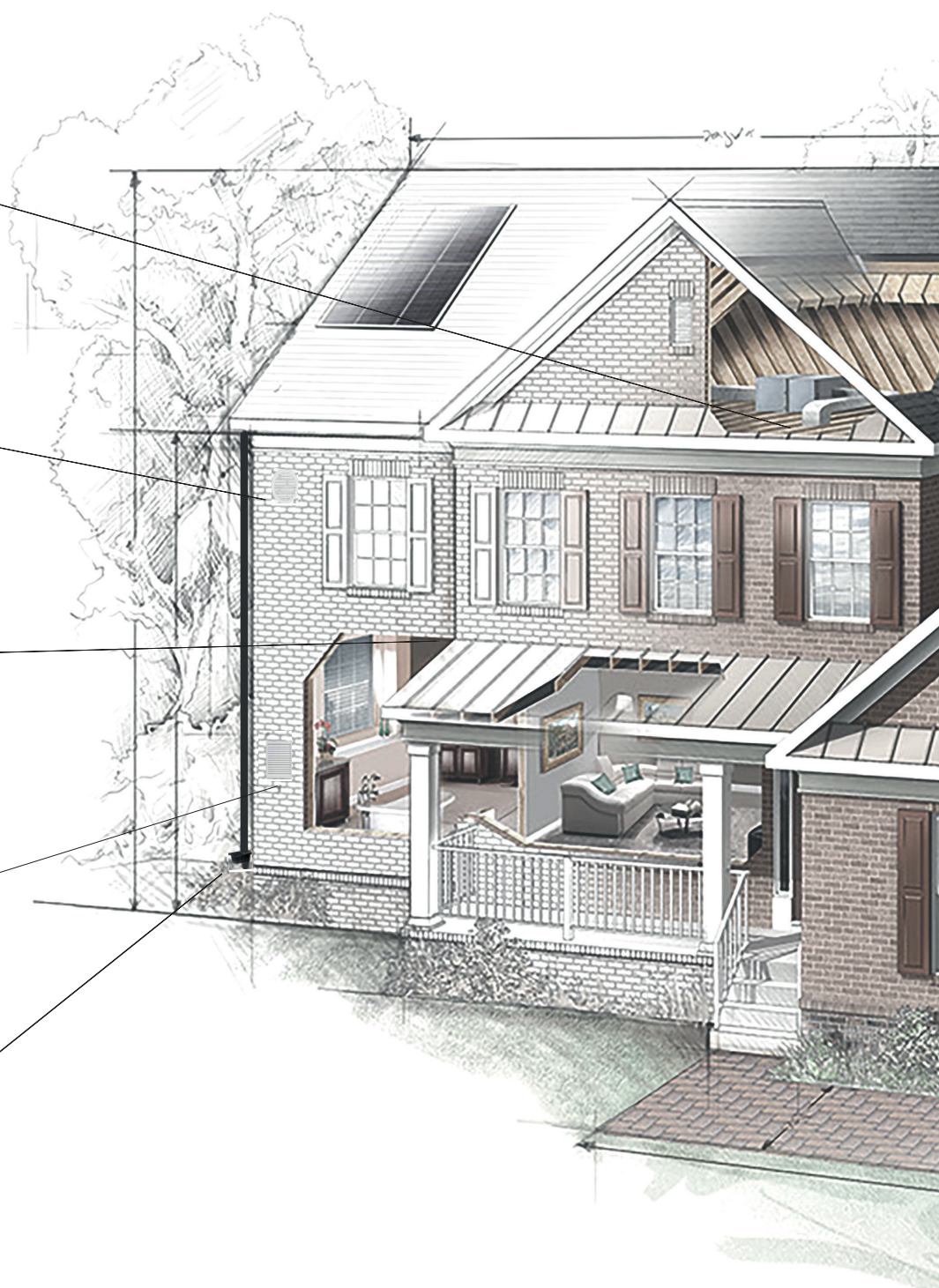

H³ LOGIC

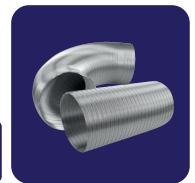
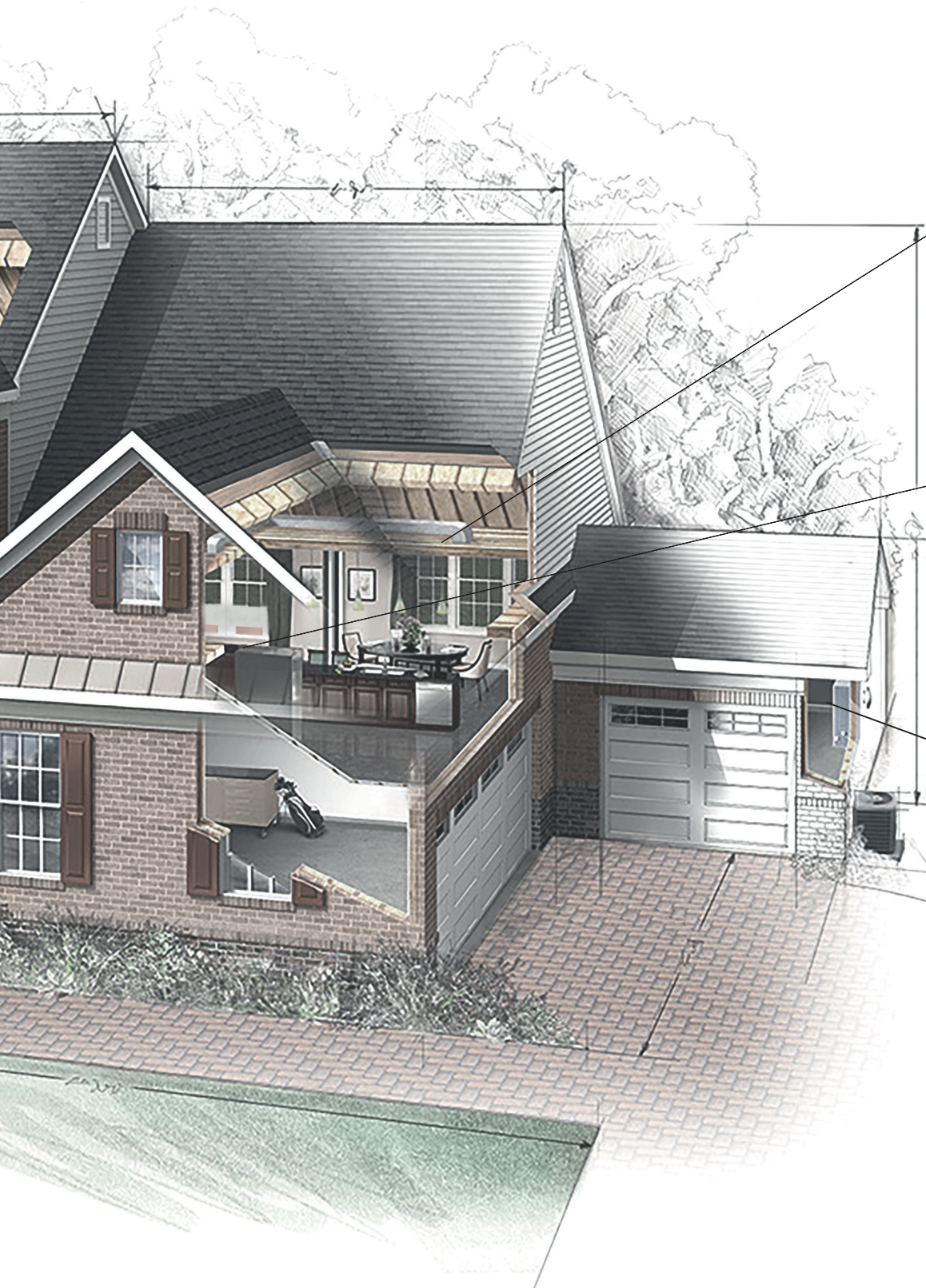

AL FLEKO CSÖVEK
AL FLEKO ROHRE



AJTÓBA SZERELHETŐ SZELLŐZŐRÁCSOK
LÜFTUNGS-TÜRGITTER, PLASTIK



**ROZSDAMENTES ACÉL
REVÍZIÓS AJTÓ**
EDELSTAHL REVISIONSTÜR

H³ LOGIC



ROZSDAMENTES ACÉL PROGRAM
EDELSTAHL-PROGRAMM

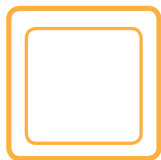

REVÍZIÓS AJTÓK
DIE TÜREN



SZELLŐZŐRÁCSOK
LÜFTUNGSGITTER

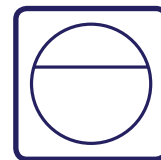

VENTILÁCNÝ SYSTÉM KOVOVÝ
METALL LÜFTUNGSSYSTEM

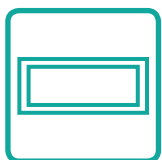

STAVEBNICOVÝ VENTILÁCNÝ SYSTÉM, PLASTOVÝ
MODULARES BELÜFTUNGSSYSTEM, PLASTIK



AXIÁLNE VENTILÁTORÝ
AXIAL-HAUSVENTILATOREN



KANALIZAČNÉ PRVKY
KANALELEMENTE



PRACOVNÉ RUKAVICE
ARBEITSHANDSCHUHE

| | |
|--|----|
| ROZSDAMENTES ACÉL PROGRAM EDELSTAHL-PROGRAMM..... | 8 |
| REVÍZIÓS AJTÓK TÜREN..... | 12 |
| SZELLŐZŐRÁCSOK LÜFTUNGSGITTER..... | 16 |
| FÉM SZELLŐZŐRENDSZER METALL LÜFTUNGSSYSTEM..... | 22 |
| MODULÁRIS MŰANYAG SZELLŐZŐRENDSZER MODULARES BELÜFTUNGSSYSTEM, PLASTIK..... | 24 |
| AXIÁLIS VENTILÁTOROK AXIALVENTILATOREN..... | 28 |
| VÍZELVEZETŐ ELEMÉK KANALELEMENTE..... | 32 |
| TENYÉRMÁRTOTT MUNKAKESZTYŰK ARBEITSHANDSCHUHE..... | 36 |





ROZSDAMENTES ACÉL PROGRAM EDELSTAHL-PROGRAMM



A kór revíziós ajtók és szellőzőrácsok kiváló minőségű élelmiszeripari DIN 1.4301 (AISI 304) rozsdamentes acélból készülnek. Az acél vastagsága garantálja a termék alaktartósságát.

Az ajtók polgári és ipari épületek építési nyílásainak fedésére szolgálnak, fejlesztésük során nagy hangsúlyt fektettek az esztétikára és a minőségre. A szellőzőrácsok építési célokra, épületnyílások burkolására, valamint lakó-, tető- és pincehelyiségek szellőztetésére szolgálnak. A rozsdamentes acél szellőzőrácsokat hálóval felszerelve szállítjuk a szellőzőrács-takarókat pedig rovarháló nélkül. A csomagolás mindkét típusú terméknél tartalmaz dübeleket és rozsdamentes acél csavarokat is.

Az Exkluzív NDE ajtók különleges nyitási rendszerrel - egy egyszerű plasztikkártyával - nyithatók.

Edelstahltüren und -gitter sind aus hochwertigem Edelstahl der Klasse DIN 1.4301 (AISI 304) gefertigt. Eine ausreichende Blechdicke sorgt für ihre hohe Steifigkeit.

Die Türen sind zum Abdecken von Bauöffnungen in Privat- und Industriegebäuden bestimmt. Bei der Entwicklung wurde großer Wert auf Ästhetik und Qualität gelegt. Lüftungsgitter sind für Bauzwecke - zum Abdecken von Bauöffnungen und zum Belüften von Wohn-, Dach- und Kellerräumen bestimmt. Wir liefern Edelstahl-Lüftungsgitter mit Netz, sowie mit hochwertigen Edelstahlschrauben oder Abdeckungen ohne Gitter.

Die NDE Türen werden mit einer Eurokarte geöffnet.

EXKLUZÍV ROZSDAMENTES ACÉL AJTÓK / EDELSTAHL TÜREN EXKLUSIVE

Beszerelési videó/Montagevideo

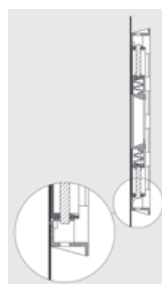

többlet / Übermaß 1 mm

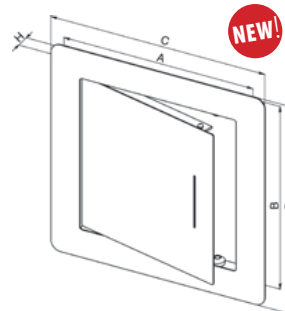

| típus / Artikelbezeichnung | cikkszám / Bestellcode | a (mm) | b (mm) | c (mm) | d (mm) | h (mm) | db/kart. Stk/Krt |
|----------------------------|------------------------|--------|--------|--------|--------|--------|------------------|
| NDE 200x200 Exkluzív | 163 | 198 | 198 | 224 | 224 | 20 | 15 |
| NDE 200x300 Exkluzív | 162 | 198 | 298 | 224 | 324 | 20 | 10 |
| NDE 300x300 Exkluzív | 161 | 298 | 298 | 324 | 324 | 20 | 15 |
| NDE 400x400 Exkluzív | 166 | 398 | 398 | 424 | 424 | 20 | 10 |

ROZSDAMENTES ACÉL REVÍZIÓS AJTÓK / EDELSTAHL REVISIONSTÜREN

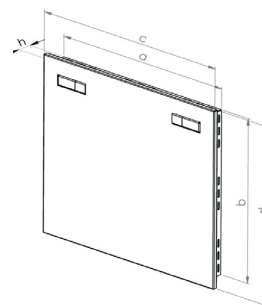

| típus / Artikelbezeichnung | cikkszám / Bestellcode | a (mm) | b (mm) | c (mm) | d (mm) | h (mm) | db/kart. / Stk/Krt |
|----------------------------|------------------------|--------|--------|--------|--------|--------|--------------------|
| NRD 400x400 | 143 | 397 | 397 | 430 | 430 | 40 | 1 |
| NRD 400x600 | 145 | 397 | 597 | 430 | 630 | 40 | 1 |
| NRD 500x500 | 144 | 497 | 497 | 530 | 530 | 40 | 1 |
| NRD 600x600 | 146 | 597 | 597 | 630 | 630 | 40 | 1 |

ROZSDAMENTES ACÉL KÁDAJTÓK / EDELSTAHL BADEWANNEWARTUNGSTÜR

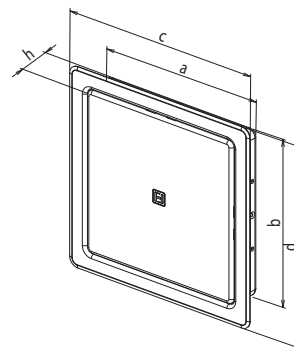

INOX
DIN 1.4301

| típus / Artikelbezeichnung | cikkszám / Bestellcode | a (mm) | b (mm) | c (mm) | d (mm) | e (mm) | h (mm) | db/kart. Stk/Krt |
|----------------------------|------------------------|--------|--------|--------|--------|--------|--------|------------------|
| NVD 150 x 150 | 127 | 148 | 148 | 178 | 178 | 50 | 12 | 30 |
| NVD 200 x 200 | 126 | 198 | 198 | 230 | 230 | 50 | 12 | 25 |
| NVD 200 x 250 | 125 | 198 | 248 | 230 | 280 | 50 | 12 | 20 |
| NVD 200 x 300 | 124 | 198 | 298 | 232 | 332 | 50 | 12 | 15 |
| NVD 300 x 300 | 123 | 298 | 298 | 332 | 332 | 50 | 12 | 8 |

ROZSDAMENTES ACÉL SZELLŐZŐNYÍLÁS-TAKARÓK / EDELSTAHL LÜFTUNGSGITTER



beépíthető keret és rovarháló nélkül - ohne Einbaurahmen

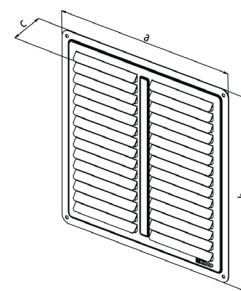
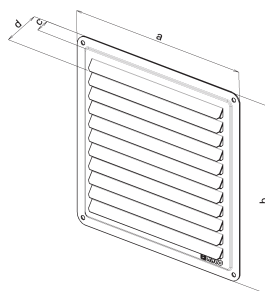

INOX
DIN 1.4301

| típus / Artikelbezeichnung | cikkszám / Bestellcode | a (mm) | b (mm) | c (mm) | db/kart. Stk/Krt |
|----------------------------|------------------------|--------|--------|--------|------------------|
| NVM 100 x 100 K | 709 | 105 | 105 | 7 | 100 |
| NVM 150 x 150 K | 710 | 155 | 155 | 7 | 70 |
| NVM 200 x 200 K | 711 | 205 | 205 | 7 | 35 |
| NVM 200 x 300 K | 713 | 205 | 305 | 7 | 25 |
| NVM 250 x 250 K | 712 | 255 | 255 | 7 | 25 |
| NVM 300 x 200 K | 714 | 305 | 205 | 7 | 25 |
| NVM 300 x 300 K | 715 | 305 | 305 | 7 | 20 |

ROZSDAMENTES ACÉL SZELLŐZŐRÁCSOK - ROVARHÁLÓVAL / EDELSTAHL LÜFTUNGSGITTER



rovarháló / Insektenschutz

keret / Rahmen

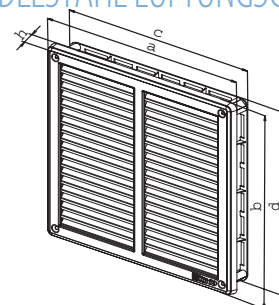

INOX
DIN 1.4301

| típus / Artikelbezeichnung | cikkszám / Code | a (mm) | b (mm) | c (mm) | d (mm) | h (mm) | db/kart. Stk/Krt |
|----------------------------|-----------------|--------|--------|--------|--------|--------|------------------|
| NVM 250 x 250 | 708 | 255 | 255 | 243 | 243 | 9 | 20 |
| NVM 200 x 200 | 707 | 205 | 205 | 190 | 190 | 9 | 30 |
| NVM 150 x 150 | 701 | 155 | 155 | 143 | 143 | 9 | 50 |

KERÉK ROZSDAMENTES SZELLŐZŐRÁCSOK ROVARHÁLÓVAL / EDELSTAHL LÜFTUNGSGITTER

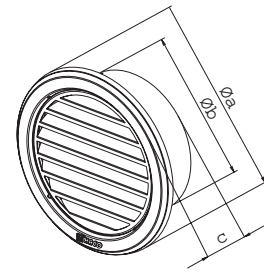
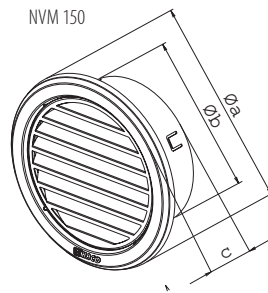

| típus / Artikelbezeichnung | cikkszám / Code | Ø a (mm) | Ø b (mm) | c (mm) | db/kart. Stk/Krt |
|----------------------------|-----------------|----------|----------|--------|------------------|
| NVM 150 ● | 706 | 180 | 150 | 38 | 40 |
| NVM 125 ● | 705 | 146 | 117 | 33 | 40 |
| NVM 110 | 702 | 133 | 103 | 28 | 50 |
| NVM 100 ● | 704 | 127 | 99 | 28 | 60 |
| NVM 75 | 703 | 97 | 70 | 22 | 80 |







REVÍZIÓS AJTÓK TÜREN



A revíziós ajtók polgári és ipari épületek építési nyílásainak fedésére szolgálnak. Fejlesztésük során nagy hangsúlyt fektettek az esztétikára, az egyszerűségre és a minőségre. A műanyag ajtók kiváló mechanikai és fizikai tulajdonságokkal rendelkező, magas UV-állóságú ASA műanyagból készülnek, ezáltal a termék felülete nem sárgul. Kültéri és beltéri használatra is alkalmasak. A fém revíziós ajtók 1 mm vastag horganyzott acéllemezből készülnek, RAL 9016 fehér porfestékkel festve. Főleg beltéri használatra készültek, kültéri használatra kínálatunkban is megtalálható rozsdamentes ajtókat javasoljuk.

Die Türen dienen zur Abdeckung von Bauöffnungen im Privat- und Industriebau. Im Entwicklungsprozess aller Typen von Türen wurde hoher Wert auf Ästhetik, Schlichtheit und Qualität gelegt. Kunststofftüren werden aus ASA-Material mit hervorragenden mechanischen und physikalischen Eigenschaften hergestellt, die sich in einer hohen Beständigkeit gegen UV-Strahlung manifestieren, während die Produktoberfläche nicht vergilbt. Die Türen sind sowohl für Innen-, als auch Außennutzung geeignet.

MŰANYAG KÁDAJTÓK / BADEWANNENTÜREN, PLASTIK

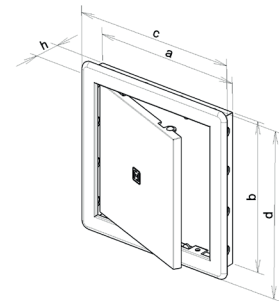

| típus / Artikelbezeichnung | cikkszám / Bestellcode | a (mm) | b (mm) | c (mm) | d (mm) | h (mm) | db/kart. Stk/Krt |
|----------------------------|------------------------|--------|--------|--------|--------|--------|------------------|
| VD 150 x 150 fehér / weiß | 104 | 148 | 148 | 164 | 164 | 19 | 30 |
| VD 150 x 200 fehér / weiß | 110 | 148 | 198 | 164 | 214 | 19 | 30 |
| VD 150 x 300 fehér / weiß | 132 | 148 | 298 | 164 | 318 | 24 | 35 |
| VD 200 x 200 fehér / weiß | 103 | 198 | 198 | 216 | 216 | 24 | 40 |
| VD 200 x 250 fehér / weiß | 108 | 198 | 248 | 218 | 268 | 24 | 30 |
| VD 200 x 300 fehér / weiß | 102 | 198 | 298 | 218 | 318 | 24 | 25 |
| VD 300 x 300 fehér / weiß | 101 | 298 | 298 | 318 | 318 | 24 | 20 |
| VD 300 x 400 fehér / weiß | 109 | 298 | 398 | 321 | 421 | 24 | 15 |

MŰANYAG REVÍZIÓS AJTÓK / REVISIONSTÜREN, PLASTIK



zár nélkül / ohne Schloss

zárral / mit Schloss

zár / Schloss

Zárható revíziós ajtó /
Revisionstüren ASA-Plastik mit Schloss

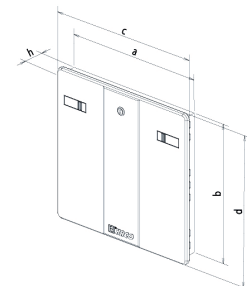

| típus / Artikelbezeichnung | cikkszám / Bestellcode | a (mm) | b (mm) | c (mm) | d (mm) | h (mm) | db/kart. Stk/Krt |
|-----------------------------|------------------------|--------|--------|--------|--------|--------|------------------|
| RD 400 x 400 fehér / weiß | 111 | 397 | 397 | 430 | 430 | 40 | 7 |
| RD 400 x 400 Z fehér / weiß | 113 NO* | 397 | 397 | 430 | 430 | 40 | 7 |
| RD 400 x 600 fehér / weiß | 115 | 397 | 597 | 430 | 630 | 40 | 7 |
| RD 400 x 600 Z fehér / weiß | 117 NO* | 397 | 597 | 430 | 630 | 40 | 7 |
| RD 500 x 500 fehér / weiß | 121 | 497 | 497 | 530 | 530 | 40 | 7 |
| RD 500 x 500 Z fehér / weiß | 122 NO* | 497 | 497 | 530 | 530 | 40 | 7 |
| RD 600 x 600 fehér / weiß | 119 | 597 | 597 | 630 | 630 | 40 | 7 |
| RD 600 x 600 Z fehér / weiß | 120 NO* | 597 | 597 | 630 | 630 | 40 | 7 |

☒ * megrendelésre / auf Bestellung

NYOMÓZÁRAS FÉM REVÍZIÓS AJTÓK REVISIONSTÜREN METAL MIT PUSH-LOCK

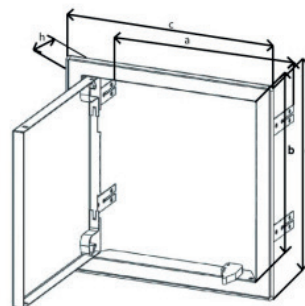

| típus / Artikelbezeichnung | cikkszám / Bestellcode | a (mm) | b (mm) | c (mm) | d (mm) | e (mm) | h (mm) | db/kart. Stk/Krt |
|----------------------------|------------------------|--------|--------|--------|--------|--------|--------|------------------|
| RDK 150 x 150 TZ | 160 | 150,3 | 150,3 | 184,5 | 184,5 | 80 | 27 | 24 |
| RDK 200 x 200 TZ | 159 | 200,3 | 200,3 | 234,5 | 234,5 | 80 | 27 | 14 |
| RDK 300 x 300 TZ | 158 | 300,3 | 300,3 | 334,5 | 334,5 | 80 | 27 | 15 |

FÉM REVÍZIÓS AJTÓK / REVISIONSTÜREN METALL



négyszögletes kulcs / Vierkantschlüssel
K 7x7
alkatrész / Ersatzteil

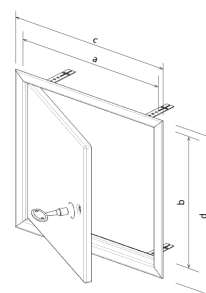
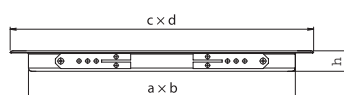

| típus / Artikelbezeichnung | cikkszám / code | a (mm) | b (mm) | c (mm) | d (mm) | e (mm) | h (mm) | zárok száma / Verschlüsse | db/kart. Stk/Krt |
|----------------------------|-----------------|--------|--------|--------|--------|--------|--------|---------------------------|------------------|
| RDK 400 x 600 komp. | 138 | 390 | 590 | 438 | 638 | 80 | 22 | 1 | 1 |
| RDK 500 x 500 komp. | 139 | 490 | 490 | 538 | 538 | 80 | 22 | 1 | 1 |
| RDK 600 x 600 komp. | 140 | 590 | 590 | 638 | 638 | 80 | 22 | 1 | 1 |
| RDK 600 x 800 komp. | 141 | 590 | 790 | 638 | 838 | 80 | 22 | 2 | 1 |
| RDK 800 x 800 komp. | 142 | 790 | 790 | 838 | 838 | 80 | 22 | 2 | 1 |
| Kulcs / Schlüssel K 7x7 | N5025 | - | - | - | - | - | - | | |

CSEMPEMÁGNES / MAGNETEN UNTER FLIESEN

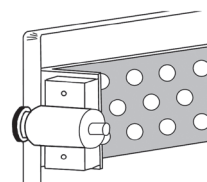

| típus / Artikelbezeichnung | cikkszám / Bestellcode | db/kart. Stk/Krt |
|----------------------------|------------------------|------------------|
| MPO UNI 01 | 131 | 60 |



PORÁLLÓ GIPSKARTON BETÉTES SZERELŐAJTÓK

GIPSKARTON TÜREN, STAUBDICHT

GKBi 12.5 mm-es zöld karton (nedves örnnyezetben is alkalmazható)
Grüne Gipsplatte GKBi 12.5 mm (Einsatz in Feuchträumen)

nyomózár, levehető belső keret, kefetömítés

PUSH-Lock, vom Rahmen abnehmbar, Bürstendichtung

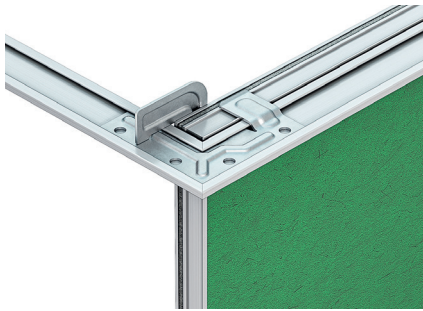
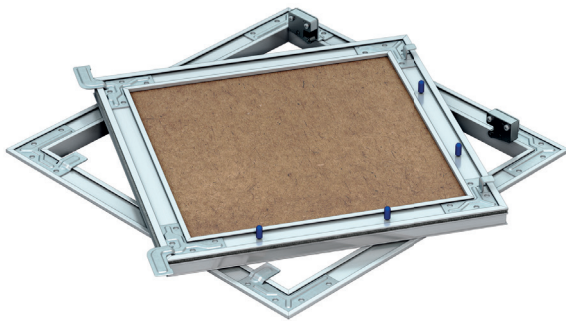
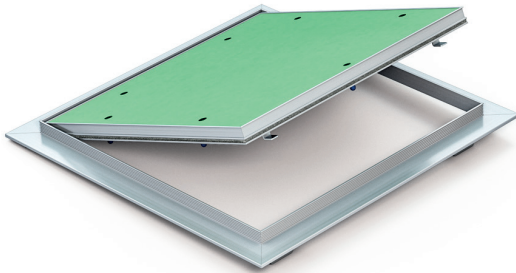

Műszaki levél / Technisches Datenblatt

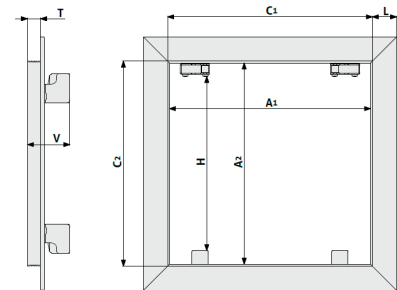

| típus / Artikelbezeichnung | cikkszám / Bestellcode | c1 (mm) | c2 (mm) | L (mm) | H (mm) | A1 (mm) | T (mm) | V (mm) |
|---------------------------------------|------------------------|---------|---------|--------|--------|---------|--------|--------|
| SD 150x150 PT, porálló / staubdicht | 5385 | 154 | 154 | 24 | 124 | 150 | 13 | 43 |
| SD 200x200 PT, porálló / staubdicht | 5220 | 204 | 204 | 24 | 174 | 200 | 13 | 43 |
| SD 200x300 PT, porálló / staubdicht | 5221 | 204 | 304 | 24 | 274 | 200 | 13 | 43 |
| SD 250x250 PT, porálló / staubdicht | 5544 | 254 | 254 | 24 | 224 | 250 | 13 | 43 |
| SD 300x300 PT, porálló / staubdicht | 5222 | 304 | 304 | 24 | 274 | 300 | 13 | 43 |
| SD 300x400 PT, porálló / staubdicht | 5223 | 304 | 404 | 24 | 374 | 300 | 13 | 43 |
| SD 400x400 PT, porálló / staubdicht | 5225 | 404 | 404 | 24 | 374 | 400 | 13 | 43 |
| SD 400x600 PT, porálló / staubdicht | 5226 | 404 | 604 | 24 | 574 | 400 | 13 | 43 |
| SD 500x500 PT, porálló / staubdicht | 5227 | 504 | 504 | 24 | 474 | 500 | 13 | 43 |
| SD 600x600 PT, porálló / staubdicht | 5228 | 604 | 604 | 24 | 574 | 600 | 13 | 43 |
| SD 500x700 PT, porálló / staubdicht * | 5538 | 504 | 704 | 24 | 674 | 500 | 13 | 43 |
| SD 400x800 PT, porálló / staubdicht * | 2598 | 404 | 804 | 24 | 774 | 400 | 13 | 43 |
| SD 600x800 PT, porálló / staubdicht * | 2254 | 604 | 804 | 24 | 774 | 600 | 13 | 43 |

*csak személyes átvétellel / Nur persönliche Abholung

TŰZGÁTLÓ GIPSZKARTON BETÉTES SZERELŐAJTÓK BRANDSCHUTZ GIPSKARTON TÜREN



Műszaki leírás / Technisches Datenblatt



GIPSZKARTONFALBA SZERELHETŐ / WANDMONTAGE 25mm-EI45

nyomózár, fix pántok, tűzgátló tömítés, ásványgyapot
PUSH-LOCK, feste Scharniere, Brandschutz-Isolation

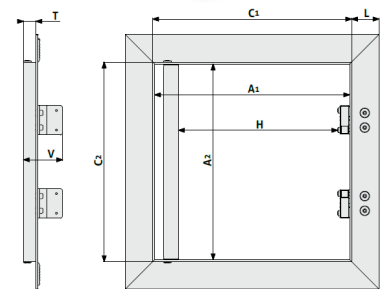
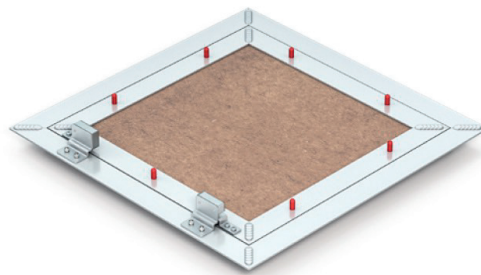

Certifikát č./ Zertifikat Nr.: 216/C5a/2015/0111/0/S5
Označenie certifikátu/Zertifikatsbezeichnung: RDHS

MENNYEZETBE SZERELHETŐ / DECKENMONTAGE 25 mm – EI45

nyomózár, fix pántok, tűzgátló tömítés, ásványgyapot
PUSH-LOCK, feste Scharniere, Brandschutz-Isolation, Mineralwolle

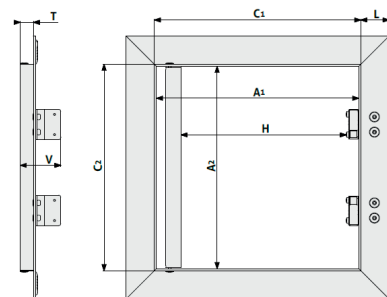
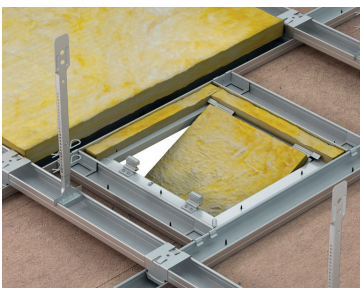

Teljesítmény nyilatkozat száma / Zertifikat Nr.:

216/C5a/2016/0012/0/S5

Teljesítmény nyilatkozat jelölése / Zertifikatsbezeichnung:

SKHS

| típus / Artikelbezeichnung | cikkszám / Code | c1 (mm) | c2 (mm) | L (mm) | H (mm) | A1 (mm) | T (mm) | V (mm) |
|---|-----------------|---------|---------|--------|--------|---------|--------|--------|
| PP SD 200x200 gipszkartonfalba, tűzgátló EI45/feuerfeste EI45 | 4727 | 204 | 204 | 25,5 | 148 | 200 | 25,5 | 54 |
| PP SD 200x200 mennyezetbe, tűzgátló EI45/feuerfeste EI45 | 5005 | 204 | 204 | 25,5 | 148 | 200 | 25,5 | 54 |
| PP SD 300x300 gipszkartonfalba, tűzgátló EI45/feuerfeste EI45 | 4728 | 304 | 304 | 25,5 | 248 | 300 | 25,5 | 54 |
| PP SD 300x300 mennyezetbe, tűzgátló EI45/feuerfeste EI45 | 5004 | 304 | 304 | 25,5 | 248 | 300 | 25,5 | 24 |
| PP SD 400x400 gipszkartonfalba, tűzgátló EI45/feuerfeste EI45 | 4729 | 404 | 404 | 25,5 | 348 | 400 | 25,5 | 54 |
| PP SD 400x400 mennyezetbe, tűzgátló EI45/feuerfeste EI45 | 5003 | 404 | 404 | 25,5 | 348 | 400 | 25,5 | 24 |

Tűzgátló gipszkarton szerelőajtók kérésre rendelhetők téglafalazatba szerelhető változatban és más méretekben is. / Brandschutztüren können nach Maß bestellt werden und ins Mauerwerk

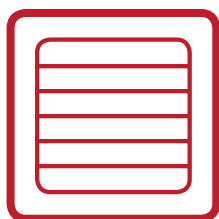

SZELLŐZŐRÁCSOK LÜFTUNGSGITTER



A szellőzőrácsokat építési célokra - építési nyílások lefedésére, valamint lakó-, tető- és pinceterek szellőztetésére - tervezték. Kínálatunkban megtalálható három kivitelezésben: műanyagból, rozsdamentes acélból és fából készítve.

Műanyag szellőzőrácsaink kiváló minőségű ASA műanyagból készülnek, mely ellenáll az UV sugárzásnak, így kültéri és beltéri használatra egyaránt alkalmasak. Rovarhálóval vannak felszerelve. Portfóliónkban található zárható és gravitációs szellőzőrácsok, valamint beépíthető keret nélküli nyílás-takarók. A fa rácsok rovarháló és felületkezelés nélkül, bükkfából készülnek. A felhasznált fa 8%-os nedvességtartalomra szárítva, beltéri használatra készült.

Lüftungsgitter dienen für Bauzwecke - zur Abdeckung von Bauöffnungen und Belüftung von Wohn-, Dach- und Kellerräumen. Die Gitter können auch einzweckig sein, wie z. B. für Türen. Wir liefern Gitter in den Ausführungen Kunststoff, Edelstahl und Holz. Kunststoffgitter werden mit Netz hergestellt, auch verschließbar, Schwerkraftgitter, Klappen. Kunststofftüren werden aus ASA-Material mit hervorragenden mechanischen und physikalischen Eigenschaften hergestellt, die sich in einer hohen Beständigkeit gegen UV-Strahlung manifestieren, während die Produktoberfläche nicht vergilbt.

Holzgitter sind ohne Netz, ohne Oberflächenbehandlung - aus Buche. Das verwendete Holz wurde auf 8 % Feuchte getrocknet und ist nur für eine Innennutzung geeignet.

MŰANYAG SZELLŐZŐNYÍLÁS-TAKARÓK - rovarhálóval, keret nélkül LÜFTUNGSGITTER MIT INSEKTENSCHUTZ OHNE EINBUARAHMEN

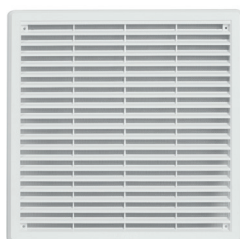

beépíthető keret nélkül / ohne Einbuarahmen

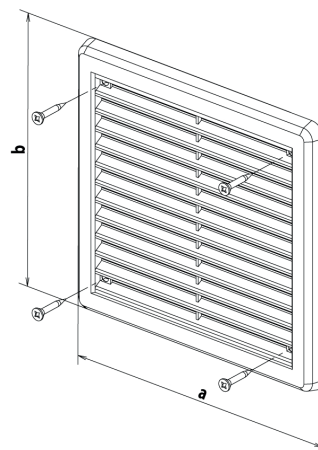

| típus / Artikelbezeichnung | cikkszám / Bestellcode | a (mm) | b (mm) | db/kart. / Stk/Krt |
|----------------------------|------------------------|--------|--------|--------------------|
| VM 300 x 300 K fehér/weiß | 301 | 305 | 305 | 40 |
| VM 300 x 300 K barna/braun | 302 NO* | 305 | 305 | 40 |
| VM 250 x 250 K fehér/weiß | 303 | 255 | 255 | 50 |
| VM 200 x 300 K fehér/weiß | 315 | 205 | 305 | 60 |
| VM 200 x 200 K fehér/weiß | 305 | 205 | 205 | 90 |
| VM 175 x 250 K fehér/weiß | 317 | 180 | 255 | 70 |
| VM 150 x 150 K fehér/weiß | 313 | 155 | 155 | 150 |
| VM 150 x 150 K barna/braun | 314 NO* | 155 | 155 | 150 |
| VM 100 x 100 K fehér/weiß | 307 | 105 | 105 | 200 |

☒ * megrendelésre / auf Bestellung

ÁLLÍTHATÓ MŰANYAG SZELLŐZŐNYÍLÁS-TAKARÓK - rovarhálóval, keret nélkül LÜFTUNGSGITTER MIT INSEKTENSCHUTZ- EINSTELLBAR

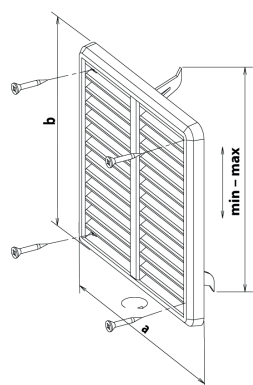
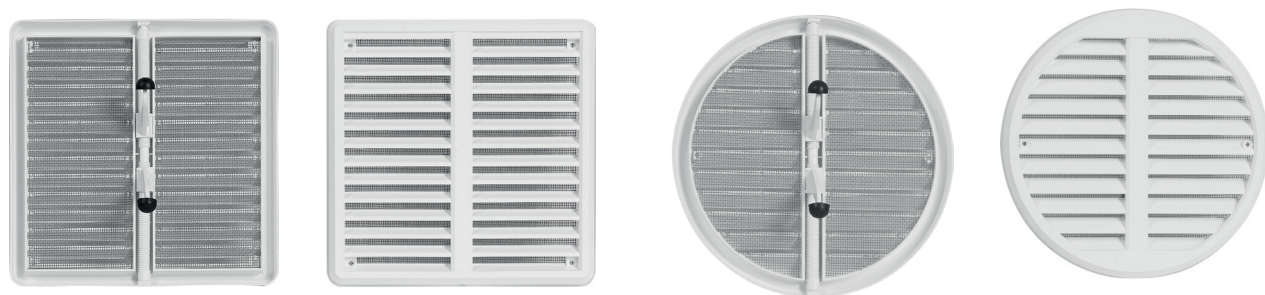

beépíthető keret nélkül/ ohne Einbuarahmen

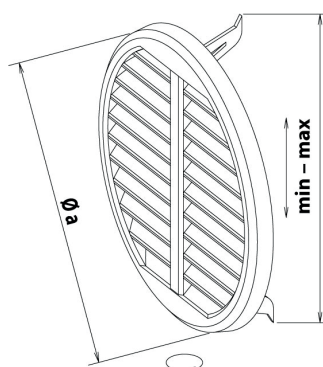

| típus / Artikelbezeichnung | cikkszám / Bestellcode | a (mm) | b (mm) | Øa (mm) | min-max (mm) | db/kart. / Stk/Krt |
|----------------------------|------------------------|--------|--------|---------|--------------|--------------------|
| VM pr. 125-160 KS fehér | 415 | - | - | 175 | 125-160 | 100 |
| VM pr.75-125 KS fehér | 417 | - | - | 140 | 75-125 | 150 |
| VM 175 x 175 KS fehér | 309 | 175 | 175 | - | 125-160 | 80 |
| VM 150 x 150 KS fehér | 311 | 150 | 150 | - | 75-125 | 100 |

MŰANYAG SZELLŐZŐRÁCSOK - rovarhálóval, beépíthető kerettel LÜFTUNGSGITTER MIT EINBUARAHMEN UND INSEKTENSCHUTZ



rovarháló / Insektenschutz



beépíthető keret/ Rahmen

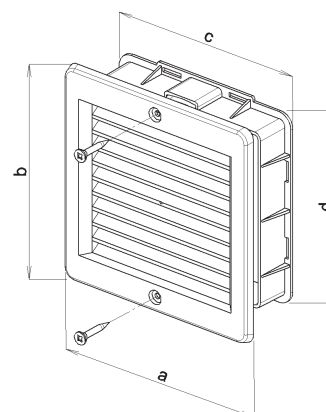

| típus / Artikelbezeichnung | cikkszám / Bestellcode | a (mm) | b (mm) | c (mm) | d (mm) | db/kart. / Stk/Krt |
|----------------------------|------------------------|--------|--------|--------|--------|--------------------|
| VM 300 x 300 fehér / weiß | 217 | 305 | 305 | 293 | 293 | 15 |
| VM 200 x 200 fehér / weiß | 203 | 205 | 205 | 190 | 190 | 30 |
| VM 150 x 200 fehér / weiß | 207 | 155 | 205 | 149 | 186 | 50 |
| VM 150 x 150 fehér / weiß | 211 | 155 | 155 | 143 | 143 | 60 |
| VM 150 x 150 barna / braun | 212 NO* | 155 | 155 | 143 | 143 | 60 |

☒ * megrendelésre / auf Bestellung

LAMELLÁS MŰANYAG SZELLŐZŐRÁCSOK - rovarháló nélkül, beépíthető kerettel LÜFTUNGSGITTER MIT EINBUARAHMEN UND MIT JALOUSIEN



lamellák / Jalousien

beépíthető keret / Rahmen

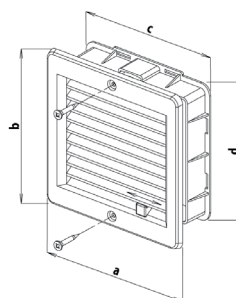

| typ / Artikelbezeichnung | obj. č. / Bestellcode | a (mm) | b (mm) | c (mm) | d (mm) | ks/kart. / Stk/Krt |
|-----------------------------|-----------------------|--------|--------|--------|--------|--------------------|
| VM 200 x 200 U fehér / weiß | 205 | 205 | 205 | 190 | 190 | 30 |
| VM 150 x 200 U fehér / weiß | 209 | 155 | 205 | 149 | 186 | 50 |
| VM 150 x 150 U fehér / weiß | 213 | 155 | 155 | 143 | 143 | 60 |

KERES MŰANYAG SZELLŐZŐRÁCSOK - rovarhálósval LÜFTUNGSGITTER RUND MIT INSEKTENSCHUTZ

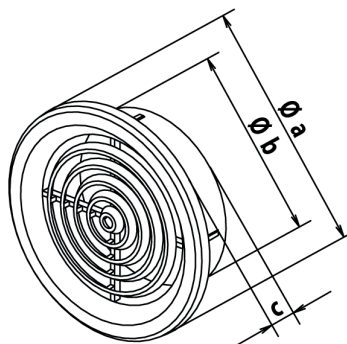
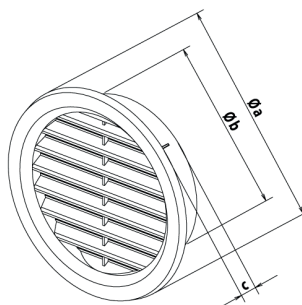

| típus / Artikelbezeichnung | cikkszám / Bestellcode | Øa (mm) | Øb (mm) | c (mm) | ks/kart. / Stk/Krt |
|---|------------------------|---------|---------|--------|--------------------|
| VM 150 fehér / weiß ● | 401 | 179 | 151 | 25 | 60 |
| VM 150 barna / braun ● | 402 | 179 | 151 | 25 | 60 |
| VM 140 fehér / weiß | 403 | 160 | 133 | 25 | 70 |
| VM 140 barna / braun | 404 | 160 | 133 | 25 | 70 |
| VM 125 fehér / weiß ● | 405 | 144 | 118 | 25 | 100 |
| VM 125 barna / braun ● | 406 | 144 | 118 | 25 | 100 |
| VM 110 fehér / weiß | 407 | 130 | 105 | 25 | 100 |
| VM 110 barna / braun | 408 | 130 | 105 | 25 | 100 |
| VM 100 fehér / weiß ● | 409 | 123 | 99 | 25 | 100 |
| VM 100 barna / braun ● | 410 | 123 | 99 | 25 | 100 |
| VM 75 fehér / weiß | 411 | 92 | 70 | 25 | 200 |
| VM 75 barna / braun | 412 | 92 | 70 | 25 | 200 |
| VM 50 fehér / weiß * | 413** | 60 | 46 | 14 | 200 |
| VM 50 barna / braun * | 414** | 60 | 46 | 14 | 200 |

* rovarháló nélkül / ohne Insektenschutz

** 4 db egy csomagolásban / 4 Stück in Verpackung

KERÉK, ZÁRTHATÓ MŰANYAG SZELLŐZŐRÁCSOK - rovarháló nélkül LÜFTUNGSGITTER RUND MIT VERSCHUSS

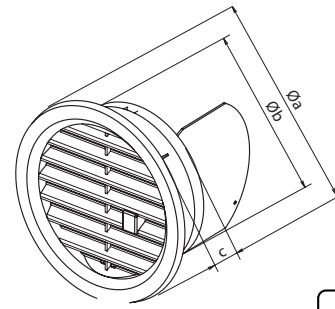
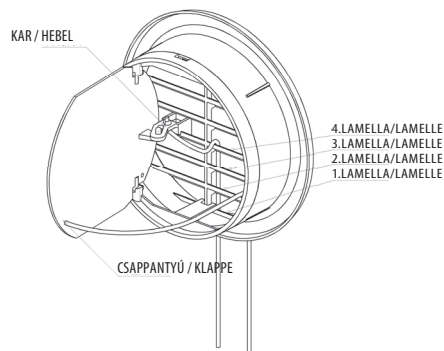

| típus / Artikelbezeichnung | cikkszám / Bestellcode | Øa (mm) | Øb (mm) | c (mm) | db/kart. / Stk/Krt |
|----------------------------|------------------------|---------|---------|--------|--------------------|
| VM priemer 110 U fehér | 421 | 130 | 105 | 34 | 90 |
| VM priemer 125 U fehér ● | 423 | 144 | 118 | 36 | 70 |

ÁLLÍTHATÓ LÉGSZELEPEK TELLERVENTIL MIT REGULIERUNG

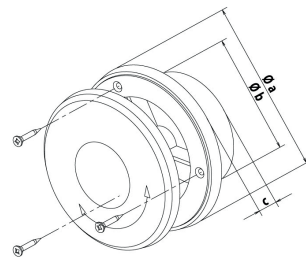

| típus / Artikelbezeichnung | cikkszám / Bestellcode | Øa (mm) | Øb (mm) | db/kart. / Stk/Krt |
|----------------------------|------------------------|---------|---------|--------------------|
| TV Ø125 ● | 419 | 159 | 118 | 30 |
| TV Ø100 ● | 420 | 140 | 99 | 50 |

AJTÓBA SZERELHETŐ MŰANYAG SZELLŐZŐRÁCSOK LÜFTUNGS- TÜRGITTER

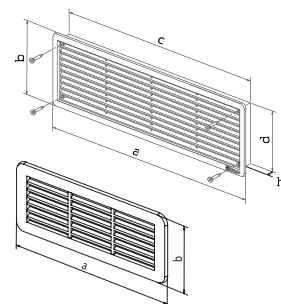
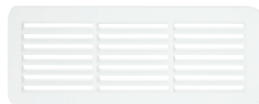

| típus / Artikelbezeichnung | cikkszám / Bestellcode | a (mm) | b (mm) | c (mm) | d (mm) | h (mm) | db/kart. / Stk/Krt |
|-------------------------------|------------------------|--------|--------|--------|--------|--------|--------------------|
| VM 150 x 60 fehér / weiß* | 235 | 150 | 60 | - | - | - | 200 |
| VM 500 x 90 D barna / weiß* | 201 | 497 | 90 | 475 | 68 | 15 | 30 |
| VM 500 x 90 D fehér / braun* | 202 | 497 | 90 | 475 | 68 | 15 | 30 |
| VM 400 x 130 D fehér / weiß* | 231 | 400 | 132 | 378 | 109 | 15 | 25 |
| VM 400 x 130 D barna / braun* | 232 | 400 | 132 | 378 | 109 | 15 | 25 |

* 2 db egy csomagolásban / 2 Stück in Verpackung



GRAVITÁCIÓS MŰANYAG SZELLŐZŐRÁCSOK - rovarháló nélkül

GRAVITATION LÜFTUNGSGITTER



G - gravitációs lamellák / Gravitationslamellen

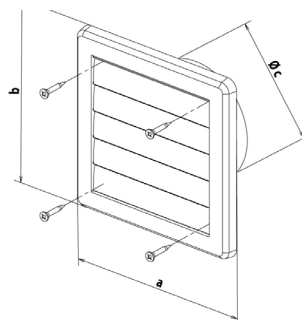

GK - Gravitációs visszacsapó szelep / Gravitationsklappen

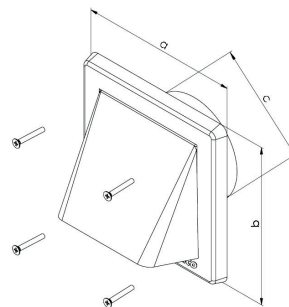

| típus / Artikelbezeichnung | cikkszám / Bestellcode | a (mm) | b (mm) | Øc (mm) | db/kart. / Stk/Krt |
|----------------------------|------------------------|--------|--------|---------|--------------------|
| VM 200 x 200 G/150 fehér ● | 237 | 205 | 205 | 151 | 60 |
| VM 175 x 175 G/125 fehér ● | 233 | 175 | 175 | 118 | 70 |
| VM 150 x 150 G/100 fehér ● | 215 | 155 | 155 | 99 | 80 |
| VM 150x150 GK/100 fehér ● | 239 | 155 | 155 | 99 | 40 |
| VM 175x175 GK/125 fehér ● | 240 | 175 | 175 | 118 | 28 |

LAKKOZOTT, FÉM KANDALLÓ SZELLŐZŐRÁCSOK

KAMINGITTER LACKIERT, METALL

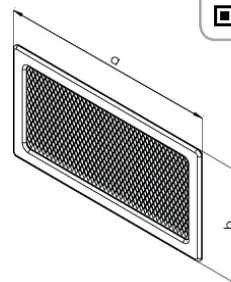
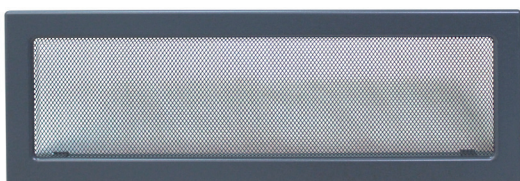

| típus / Artikelbezeichnung | cikkszám / Bestellcode | a (mm) | b (mm) | c (mm) | db/kart. / Stk/Krt |
|----------------------------|------------------------|--------|--------|--------|--------------------|
| LKM 170x170 B | 716 | 170 | 170 | 45 | 24 |
| LKM 170x490 B | 717 | 481 | 170 | 45 | 8 |
| LKM 170x170 UB | 718 | 170 | 170 | 45 | 24 |
| LKM 170x490 UB | 719 | 481 | 170 | 45 | 8 |
| LKM 170x170 G | 720 | 170 | 170 | 45 | 24 |
| LKM 170x490 G | 721 | 481 | 170 | 45 | 8 |
| LKM 170x170 UG | 722 | 170 | 170 | 45 | 24 |
| LKM 170x490 UG | 723 | 481 | 170 | 45 | 8 |

B - fehér / weiß

UB - zárható fehér / mit Verschluss, weiß

G - grafitzürke / graphit

UG - zárható grafitzürke / mit Verschluss, graphit

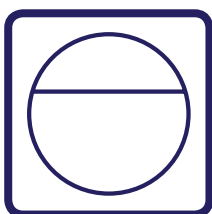

FÉM SZELLŐZŐRENDSZER LÜFTUNGSSYSTEM



A félig rugalmas alumínium légcsatornák hajlíthatók és széthúzhatók. 80 mikron vastag alumínium lemezből és fémből készülnek. Légmentesen zárhatók, 250 °C-ig hőállóak és a táblázatban megadott maximális hosszra nyújthatók. Csőbilinccsel vagy ALU ragasztószalag segítségével rögzíthetők pl. a szellőzőrácsához. A csövekhez csatlakoztathatók a méretével kompatibilis tartozékok is, ami lehetővé teszi egy komplex elszívórendszer kialakítását.

Der halbflexible Luftkanal aus Aluminium ist biegsam und erweiterbar. Es besteht aus Aluminium, Metall, hat eine Hitzebeständigkeit bis 250°C, Dicke 80 Mikron und ist luftdicht. Die Montage erfolgt mittels Clip oder PVC-Klebeband, kann z. B. zum Lüftungsgitter gefestigt werden. Das Rohr kann auf die maximale Länge gedehnt werden, siehe Tabelle. An die Verrohrung können compatible Zubehörelemente angeschlossen werden, was ermöglicht die Montage einer komplexen Absauganlage.

AL FLEXO ALUMÍNIUM LÉGCSATORNÁK ALUMINIUM FLEXO ROHRE

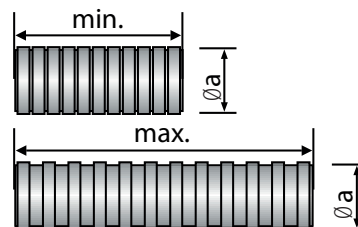

| típus / Artikelbezeichnung | cikkszám / Bestellcode | Øa (mm) | min-max (mm) | db/kart. / Stk/Krt |
|----------------------------|------------------------|---------|--------------|--------------------|
| Al flexo 100/1m ● | 602 | 102 | 230 - 1000 | 35 |
| Al flexo 125/1m ● | 601 | 122 | 230 - 1000 | 25 |
| Al flexo 150/1m ● | 610 | 152 | 230 - 1000 | 16 |
| Al flexo 100/2,5m ● | 604 | 102 | 580 - 2500 | 15 |
| Al flexo 125/2,5m ● | 603 | 122 | 580 - 2500 | 12 |
| Al flexo 150/2,5m ● | 609 | 152 | 580 - 2500 | 7 |

FÉM CSŐBILINCSEK SCHLAUCHKLEMME METALL

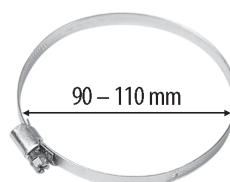
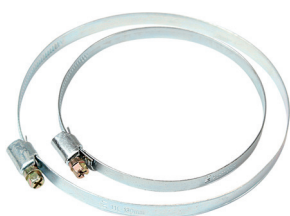

| típus / Artikelbezeichnung | cikkszám / Bestellcode | min (mm) | max (mm) | db/kart. / Stk/Krt |
|----------------------------|------------------------|----------|----------|--------------------|
| HS W1 100* ● | 606 | Ø90 | Ø110 | 80 |
| HS W1 125* ● | 605 | Ø120 | Ø140 | 60 |
| HS W1 150* ● | 612 | Ø140 | Ø160 | 50 |

* 2 db egy csomagolásban / 2 Stück in Verpackung

FÉM CSŐTOLDÓK

ROHRVERBINDER METALL

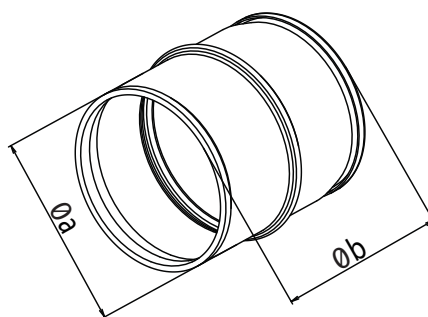

| típus / Artikelbezeichnung | cikkszám / Bestellcode | $\varnothing a$ (mm) | $\varnothing b$ (mm) | falvastagság / Blechdicke (mm) | ks/kart. / Stk/Krt |
|----------------------------|------------------------|----------------------|----------------------|--------------------------------|--------------------|
| HSK 100 ● | 608 | 98 | 80 | 0,6 | 70 |
| HSK 125 ● | 607 | 118 | 80 | 0,6 | 45 |
| HSK 150 ● | 611 | 148 | 80 | 0,6 | 30 |

FÉM CSŐSZŰKÍTŐ ELEMÉK

REDUZIERSTÜCK METALL

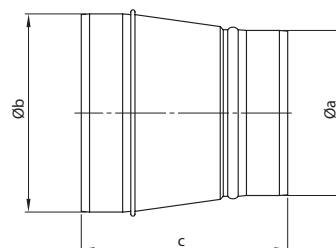

| típus / Artikelbezeichnung | cikkszám / Bestellcode | $\varnothing a$ (mm) | $\varnothing b$ (mm) | c (mm) | falvastagság / Blechdicke (mm) | db/kart. / Stk/Krt |
|----------------------------|------------------------|----------------------|----------------------|--------|--------------------------------|--------------------|
| RK 100/125 ● | 638 | 120 | 100 | 125 | 0,6 | 25 |
| RK 125/150 ● | 639 | 150 | 120 | 125 | 0,6 | 20 |

FÉM VISSZACSAPO SZELEPEK

RÜCKSTAUKLAPPE, STAHLBLECH METALL

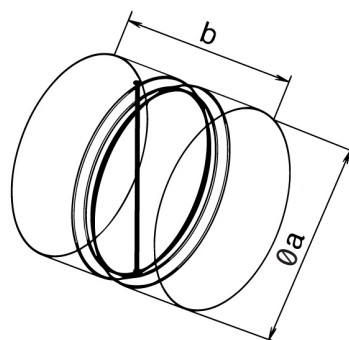

| típus / Artikelbezeichnung | cikkszám / Bestellcode | $\varnothing a$ (mm) | b (mm) | falvastagság / Blechdicke (mm) | db/kart. / Stk/Krt |
|----------------------------|------------------------|----------------------|--------|--------------------------------|--------------------|
| ZKK 100 ● | 641 | 100 | 86 | 0,6 | 60 |
| ZKK 125 ● | 642 | 125 | 100 | 0,6 | 36 |
| ZKK 150 ● | 643 | 150 | 120 | 0,6 | 20 |

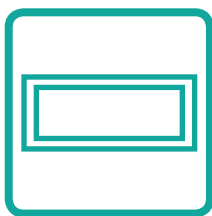

MODULÁRIS, MŰANYAG SZELLŐZŐRENDSZEREK

MODULARES BELÜFTUNGSSYSTEM PLASTIK



A műanyag, moduláris szellőzőrendszerek kisebb lakóterek szellőzésére szolgálnak (pl. konyhák, fürdőszobák, WC stb).

A termékek kiváló minőségű PVC és ASA műanyagokból készülnek. A lapos és kerek légcsatornákhoz hozzáadott antistatikus anyag meggátolja a porlerakódást a csövekben. Egyszerű csatlakoztatás, gyors összeszerelés, kis súly. A termék 1,5 mm-es falvastagsága garantálja a termékek alaktartósságát. Az egyes elemek összeilleszthetők, a csatlakozások pedig pormentesen lezárhatók szilikonnal vagy ragasztószalaggal. A légcsatornák hossza egyszerűen alakítható – például vasfűrész segítségével.

A teljes rendszer korrózióálló. A szellőzőrendszerhez tartozó számos elem és alakzat lehetővé teszi komplex szellőztető rendszerek létrehozását, egyes elemekhez egyéb HACO termékek is csatlakoztathatók (szellőzőrácsok, ventilátorok stb).

A PVC műanyag 80 °C-ig hőálló.

Das modulare System aus Kunststoff ist für die Belüftung kleinerer Räume (Küchen, Badezimmer, Toiletten usw.) bestimmt. Die Produkte werden aus hochwertigen PVC- und ABS-Kunststoffen hergestellt, bei Flach- und Rundrohren zusätzlich mit einer antistatischen Komponente zur Verhinderung von Staubablagerungen.

Produktwandstärke von 1,5 mm garantiert eine Dimensionsstabilität. Die Einzelteile werden durch einfaches Stecken verbunden. Die Fuge (Verbindung) kann mit Silikon oder Kleband abgedichtet werden. Einfacher Anschluss, schnelle Montage, geringes Gewicht.

Die Anzahl der Elemente und Formen ermöglicht komplexe Lüftungskanäle zu erstellen. Die Längenverstellung ist einfach - z. B. mit einer Metallsäge. Das System ist Korrosionsbeständig. An die Einzelteile können auch andere HACO-Produkte (Lüftungsgitter, Ventilatoren und andere) angeschlossen werden.

PVC-Material ist bis zu einer Temperatur von 80 Grad hitzebeständig.

ALKALMAZÁSI MINTA A SZELLŐZŐRENDSZERHEZ

ANWENDUNGSBEISPIELE DES LÜFTUNGSSYSTEMS



LAPOS LÉGCSATORNÁK

FLACHKANAL

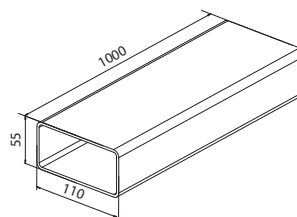

PVC

| típus / Artikelbezeichnung | cikkszám / Bestellcode | a (mm) | b (mm) | c (mm) | db/kart. / Stk/Krt |
|----------------------------|------------------------|--------|--------|--------|--------------------|
| V 110x55x1000 | 0632 | 110 | 55 | 1000 | 21 |
| V 110x55x500 | 0613 | 110 | 55 | 500 | 42 |
| V 220x55x1000 | 0644 | 220 | 55 | 1000 | 10 |
| V 220x55x500 | 0645 | 220 | 55 | 500 | 20 |

TARTOZÉKOK LAPOS LÉGCSATORNÁKHOZ / FLACHKANALZUBEHÖR

NEW!

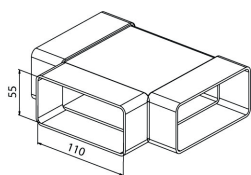

T idom / Flaches T-Stück CTP 3x110x55

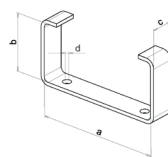

Csörögztető idom / Flachkanal - Halter UMP 110x55

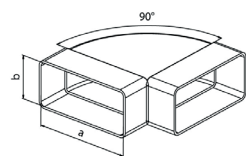

Vízszintes könyök idom / Flachkanal-Bogen waagerecht CKH 2x110x55

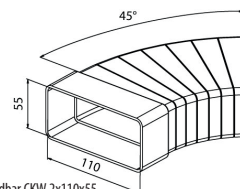

Állítható könyök idom (45°) / Flachkanal-Bogen, abschneidbar CKW 2x110x55

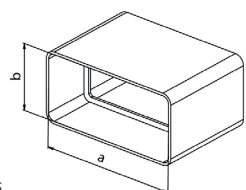

Lapos csőtoldó idom / Flachkanal - Verbinder CVP 110x55

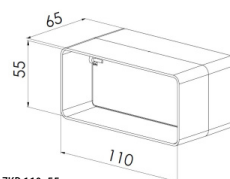

Visszacspő szelep lapos légcatornához / Rückstauklappe Plastik ZKP 110x55

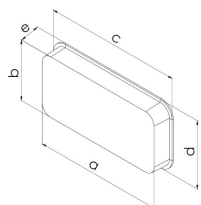

Műanyag csőlezáró idom / Plastikstopfen ZP 110x55

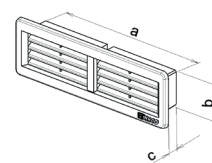

Szellőzőrács lapos légcatornához / Lüftungsgitter zum Belüftungssystem VM 110x55 biela

PVC

| típus / Artikelbezeichnung | cikkszám / Bestellcode | a (mm) | b (mm) | c (mm) | d (mm) | db/kart. / Stk/Krt |
|----------------------------|------------------------|--------|--------|--------|--------|--------------------|
| CTP 3x110x55 | 614 | 110 | 55 | 188 | 150 | 28 |
| CTP 3x220x55 | 667 | 220 | 55 | 310 | 270 | 10 |
| CKH 2x110x55 | 615 | 110 | 55 | 152 | - | 35 |
| CKH 2x220x55 | 661 | 220 | 55 | 267 | - | 11 |
| CVP 110x55 | 616 | 110 | 55 | 70 | - | 50 |
| CVP 220x55 CKP | 650 | 220 | 55 | 70 | - | 50 |
| 2 x 110 x 55 CKP | 617 | 110 | 55 | 99 | - | 40 |
| 2x220x55 UMP | 651 | 220 | 55 | 104 | - | 20 |
| 110x55 UMP | 619 | 110 | 55 | 20 | - | 100 |
| 220x55 CKW | 662 | 220 | 55 | 20 | - | 70 |
| 2x110x55 VM | 620 | 110 | 55 | - | - | 30 |
| 110x55 biela | 658 | 110 | 55 | 24 | - | 70 |
| VM 220x55 biela | 659 | 220 | 55 | 24 | - | 90 |
| ZKP 110x55 | 692 | 110 | 55 | 60 | - | 50 |
| ZP 110x55 | 693 | 107 | 51 | 112 | 56 | 250 |

KERES LÉGCSATORNÁK RUNDKANAL

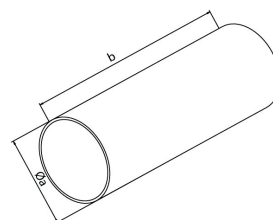

PVC

| típus / Artikelbezeichnung | cikkszám / Bestellcode | Øa (mm) | b (mm) | Øc - belső / innen (mm) | db/kart. / Stk/Krt |
|----------------------------|------------------------|---------|--------|-------------------------|--------------------|
| V 104x1000 ● | 621 | 104 | 1000 | 100 | 11 |
| V 104x500 ● | 622 | 104 | 500 | 100 | 22 |
| V 129x1000 ● | 648 | 129 | 1000 | 125 | 8 |
| V 129x500 ● | 649 | 129 | 500 | 125 | 16 |
| V 154x1000 ● | 646 | 154 | 1000 | 150 | 5 |
| V 154x500 ● | 647 | 154 | 500 | 150 | 10 |

TARTOZÉKOK KEREK LÉGCSATORNÁKHOZ / RUNDKANALZUBEHÖR

NEW!

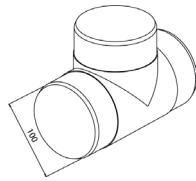

T idom / Flaches T-Stück CTO 3x100

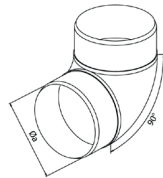

Vízszintes könyök idom / Rundkanal-Bogen waagerecht CKO 90/100

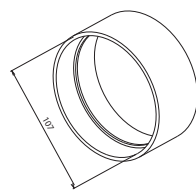

Kerek csötoldó idom / Rundkanal-Verbinder CVO 157

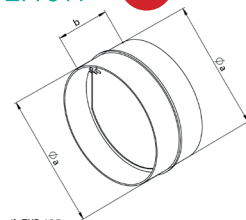

Visszacsapó szelep kerek légszatornához / Rückstauklappe Plastik ZKP 125

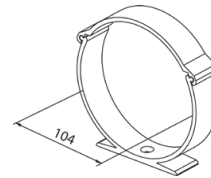

Csőörgítő idom / Rundkanal-Halter mit Durchmesser UMO 104

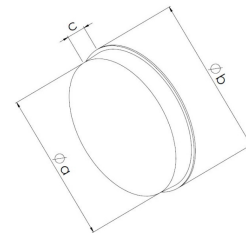

Műanyag csőlezáró elem / Plastikstopfen ZK 100

PVC

| típus / Artikelbezeichnung | cikkszám / Bestellcode | a (mm) | b (mm) | c (mm) | db/kart. / Stk/Krt |
|----------------------------|------------------------|--------|--------|--------|--------------------|
| CTO 3x100 | 623 | Ø100 | 143 | 185 | 20 |
| CTO 3x125 | 665 | Ø125 | 177 | - | 20 |
| CKO 90/100 | 624 | Ø100 | Ø147 | - | 14 |
| CKO 90/125 | 663 | Ø120 | Ø174 | 227 | 10 |
| CKO 90/150 | 666 | Ø150 | Ø210 | - | 8 |
| CVO 157 | 652 | Ø154 | 60 | - | 30 |
| CVO 132 | 653 | Ø129 | 60 | - | 55 |
| CVO 107 | 625 | Ø104 | 45 | - | 40 |
| UMO 104 | 626 | Ø104 | 20 | - | 45 |
| UMO 129 | 664 | Ø129 | 25 | - | 50 |
| UMO 154 | 673 | Ø154 | 25 | - | 35 |
| ZKP 100 | 695 | Ø100 | 60 | - | 90 |
| ZKP 125 | 669 | Ø125 | 60 | - | 60 |
| ZKP 150 | 672 | Ø150 | 60 | - | 10 |
| ZK 100 | 694 | Ø100 | Ø115 | 15 | 120 |

VISSZACsapó SZELEPEK / GERUCHS-RÜCKSTAUKLAPPE

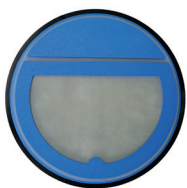

beszerelési videó/Montagevideo

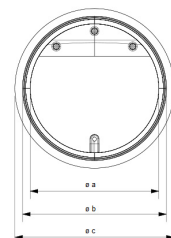

| típus / Artikelbezeichnung | cikkszám / Bestellcode | a (mm) | b (mm) | c (mm) | db/kart. / Stk/Krt |
|----------------------------|------------------------|--------|--------|--------|--------------------|
| PZK 100 | 678 | Ø84 | Ø94 | Ø104 | 90 |
| PZK 125 | 679 | Ø112 | Ø122 | Ø132 | 50 |
| PZK 150 | 680 | Ø132 | Ø144 | Ø152 | 40 |
| PZKD 100 | 682 | Ø84 | Ø94 | Ø104 | 90 |
| PZKD 125 | 683 | Ø112 | Ø122 | Ø132 | 50 |
| PZKD 150 | 684 | Ø132 | Ø144 | Ø152 | 40 |

TARTOZÉKOK A SZELLŐZŐRENDSZERHEZ

ZUBEHÖR FÜR BELÜFTUNGSSYSTEME

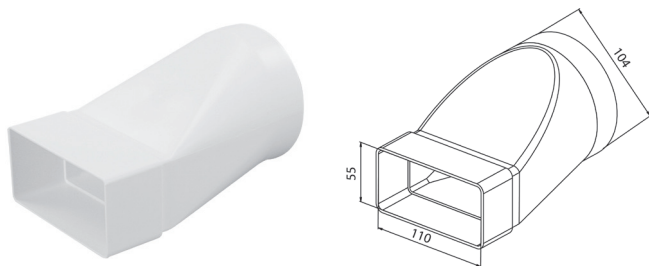

Átalakító idom / Übergangsstück zum Verbinden von Flachkanal mit Rundrohr CZD 104/110x55

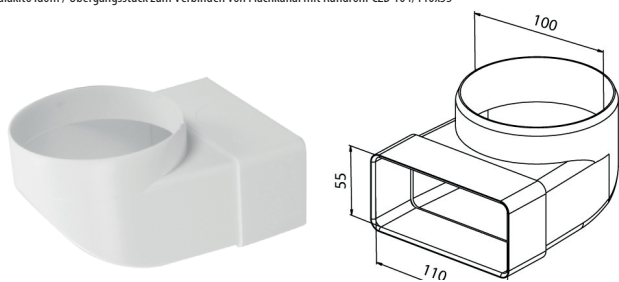

Átalakító idom (90°) / Bogen zum Verbinden von Flachkanal mit Rundrohr CKZ 100/110x55

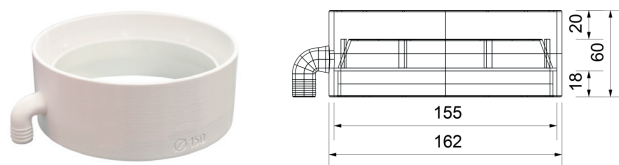

Kondenzvízgyűjtő kerek légszatórnához / Kondensatsammler SBK -V150

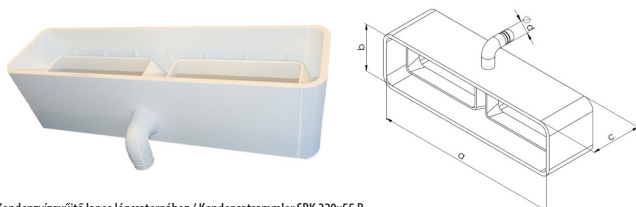

Kondenzvízgyűjtő lapos légszatórnához / Kondensatsammler SBK 220x55 B

NEW!

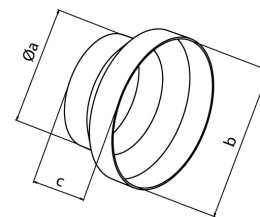

Műanyag csőszűkítő idom / Reduzierstück RP 100/125

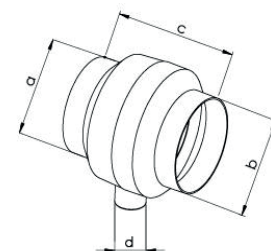

Kondenzvízgyűjtő kerek légszatórnához / Kondensatsammler SBK 100

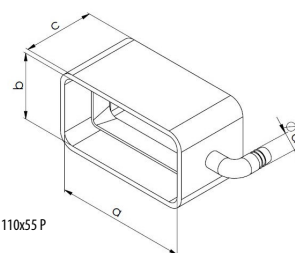

Kondenzvízgyűjtő lapos légszatórnához / Kondensatsammler SBK 110x55 P



Univerzális, színtelen szilikon /
Universelles farbloses Silikon USB 60 G

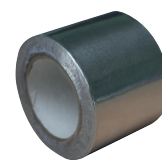

ALU öntapadó ragasztószalag /
Alu-Klebeband ALU páska 10Mx48mm

PVC

| típus / Artikelbezeichnung | cikkszám / Bestellcode | a (mm) | b (mm) | c (mm) | d (mm) | e (mm) | db/kart. / Stk/Krt |
|----------------------------|------------------------|--------|--------|--------|--------|--------|--------------------|
| CZD 104/110x55 | 630 | 110 | 55 | Ø104 | 170 | - | 30 |
| CZD 129/220x55 | 654 | 220 | 55 | Ø129 | 210 | - | 10 |
| CKZ 100/110x55 | 631 | 110 | 55 | Ø100 | 150 | 80 | 40 |
| CKZ 125/220x55 | 655 | 220 | 55 | Ø125 | 185 | 80 | 20 |
| RP 100/125 | 656 | Ø100 | 129 | 66 | - | - | 50 |
| RP 125/150 | 657 | Ø125 | 158 | 66 | - | - | 35 |
| SBK 100 | 660 | Ø100 | 132 | 135 | 32 | - | 24 |
| SBK 125 | 671 | Ø125 | 125 | 136 | 32 | - | 15 |
| SBK - V 150 | 674 | Ø155 | 162 | 60 | 16 | - | 30 |
| SBK 110x55 P | 688 | 110 | 55 | 60 | 15 | - | 35 |
| SBK 110x55 B | 689 | 110 | 55 | 60 | 15 | - | 40 |
| SBK 220x55 P | 690 | 220 | 55 | 60 | 15 | - | 40 |
| SBK 220x55 B | 691 | 220 | 55 | 60 | 15 | - | 50 |
| USB 60G | 668 | | | | | | 12 |
| ALU páska | 670 | | | | | | 120 |



AXIÁLIS VENTILÁTOROK AXIALVENTILATOREN



Az axiális háztartási ventilátorok kisebb lakóterek, mint például konyhák, fürdőszobák, WC-k, de akár pincék, padlásterek és egyéb belső terek szellőztetésére is alkalmasak. Alacsony nyomásvesztéssel legfeljebb 3 m-es légcatornához használhatók.

A motor strapabíró polikarbonát házba került, a ventilátorház UV stabil, primer fehér ABS műanyagból, a kábel tömszelencék pedig szilikonból készülnek. Az üzemi hőmérséklet -20°C és 40°C-ig terjed, hővédelem 125°C-ig.

A ventilátorhoz használható műanyag csappantyú is, ami megakadályozza a nemkívánatos szagok és a hideg levegő beáramlását a helyiségbe a ventilátor kikapcsolása után.

Bekapcsoláskor a levegő áramlásának köszönhetően a csappantyú kinyílik, kikapcsolás után pedig visszaáll az eredeti helyzetébe.

Védettségi szint:
DRIM ventilátorok – IP X2
Egyéb típusok – IP X4

Axial-Hausventilatoren eignen sich zur Belüftung von Haushalten, insbesondere von Küchen, Bädern, Toiletten, aber auch Kellern, Dachböden und anderen Innenräumen des Privatbaus. Sie eignen sich für kurze Luftkanäle bis 3m mit geringem Druckverlust.

Das Lüftergehäuse besteht aus primär weißem ABS-Kunststoff mit UV-Stabilisator, der Motor ist in einem robusten Polycarbonatgehäuse eingesetzt, die Kabelverschraubungen sind aus Silikon.

Die Abdeckung aller Lüfter ist IP X4.

Betriebstemperatur ist von -20°C bis 40°C, Wärmeschutz bis 125°C.

AV BASIC, AV PRO und AV JET sind mit Gleitlagern und AV PLUS und AV DRIM sind mit Kugellagern ausgestattet.

Die Kunststoff-Rückstauklappe für die Ventilatoren AV BASIC, PLUS, JET und PRO dient dazu, die Strömung von unerwünschten Gerüchen zu verhindern und der Rückfluss von kalter Luft in den Raum nach dem Ausschalten des Ventilators zu verhindern. Nach dem Einschalten öffnet sich die Rückstauklappe, nach dem Ausschalten geht es in seine Ausgangsstellung zurück.

Lüfterschutzabdeckung:
IP X2 – DRIM
IP X4 – für andere Typen

CSERÉLHETŐ TAKARÓPANELES DRIM VENTILÁTOROK AXIALVENTILATOR DRIM MIT AUSTAUSCHBAREN PLATTEN

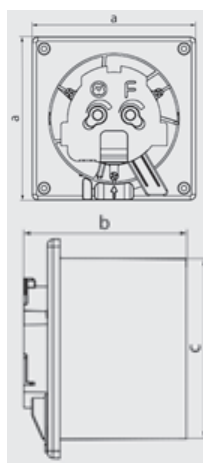

Beszereleési videó/Montagevideo

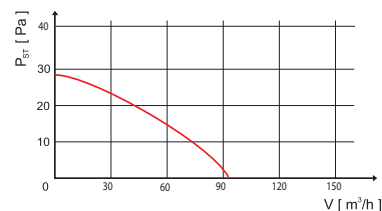

| típus / Artikelbezeichnung | légáramlás / Durchlauf [m³/óra] | statikus nyomás / statische Druck [Pa] | akusztikus nyomás / Schalldruck 3 m [dB] | feszültség / Spannung [V, Hz] | teljesítmény / Leistung [W] | fordulatszám / Drehzahl [ford./perc] |
|----------------------------|---------------------------------|--|--|-------------------------------|-----------------------------|--------------------------------------|
| AV DRIM | 93 | 28 | 40 | 230,50Hz | 8 | 2400 ± 200 |

| típus / Artikelbezeichnung | cikkszám / Bestellcode | a (mm) | b(mm) | c (mm) | db/kart. / Stk/Krt |
|---|------------------------|--------|-------|--------|--------------------|
| AV DRIM 100 S | 944 | 120 | 89 | 100 | 36 |
| AV DRIM 100 T | 945 | 120 | 89 | 100 | 36 |
| AV SKLO B üveg, fehér takarópanel / weiß | 944/1 | 175 | - | - | 36 |
| AV PLEXI B műanyag, fehér takarópanel / weiß | 944/2 | 175 | - | - | 36 |
| AV SKLO C üveg, fekete takarópanel / schwarz | 944/3 | 175 | - | - | 36 |
| AV PLEXI C műanyag, fekete takarópanel / schwarz | 944/4 | 175 | - | - | 36 |
| AV ALU szálcsiszolt alumínium takarópanel / geschl. Alu | 944/5 | 175 | - | - | 36 |
| AV PLEXI S műanyag, szürke takarópanel / grau | 944/6 | 175 | - | - | 36 |

PRO AXIÁLIS, ZSALUS VENTILÁTOROK / AXIALVENTILATOR PRO

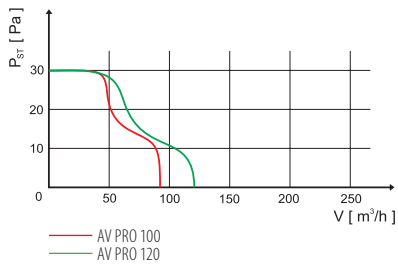
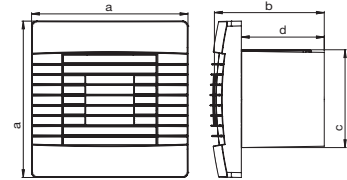
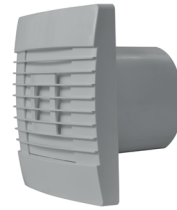

| típus / Artikelbezeichnung | légáramlás / Durchlauf [m³/óra] | statikus nyomás / statische Druck [Pa] | akusztikus nyomás / Schalldruck 3 m [dB] | feszültség / Spannung [V, Hz] | teljesítmény / Leistung [W] | fordulatszám / Drehzal [ford./perc] |
|----------------------------|---------------------------------|--|--|-------------------------------|-----------------------------|-------------------------------------|
| AV PRO 120 | 126 | 30 | 44 | 230,50Hz | 16 | 2200 ± 200 |
| AV PRO 100 | 97 | 30 | 39 | 230,50Hz | 15 | 2400 ± 200 |

| típus / Artikelbezeichnung | cikkszám / Bestellcode | a (mm) | b (mm) | c (mm) | d (mm) | db/kart. / Stk/Krt |
|----------------------------|------------------------|--------|--------|--------|--------|--------------------|
| AV PRO 100 S ● | 917 | 160,5 | 117 | 100 | 85 | 14 |
| AV PRO 100 T ● | 918 | 160,5 | 117 | 100 | 85 | 14 |
| AV PRO 120 S ● | 921 | 180 | 117 | 120 | 85 | 12 |
| AV PRO 120 T ● | 922 | 180 | 117 | 120 | 85 | 12 |

JET AXIÁLIS CSŐVENTILÁTOROK / AXIALVENTILATOR JET

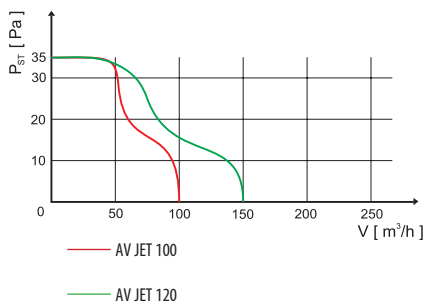
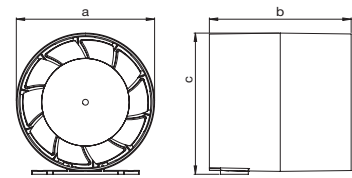
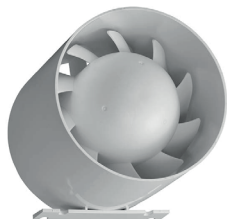

| típus / Artikelbezeichnung | légáramlás / Durchlauf [m³/óra] | statikus nyomás / statische Druck [Pa] | akusztikus nyomás / Schalldruck 3 m [dB] | feszültség / Spannung [V, Hz] | teljesítmény / Leistung [W] | fordulatszám / Drehzal [ford./perc] |
|----------------------------|---------------------------------|--|--|-------------------------------|-----------------------------|-------------------------------------|
| AV JET 150 | 257 | 20 | 41 | 230 V, 50 Hz | 20 | 1450 ± 200 |
| AV JET 120 | 158 | 35 | 44 | 230 V, 50 Hz | 16 | 2200 ± 200 |
| AV JET 100 | 104 | 35 | 42 | 230 V, 50 Hz | 15 | 2400 ± 200 |

| típus / Artikelbezeichnung | cikkszám / Bestellcode | a (mm) | b (mm) | c (mm) | db/kart. / Stk/Krt |
|----------------------------|------------------------|--------|--------|--------|--------------------|
| AV JET 100 S ● | 929 | 99,5 | 102 | 102 | 27 |
| AV JET 120 S ● | 930 | 119,5 | 102 | 122 | 14 |
| AV JET 150 S | 931 | 149,5 | 102 | 152 | 14 |

BASIC AXIÁLIS VENTILÁTOROK / AXIALVENTILATOR BASIC

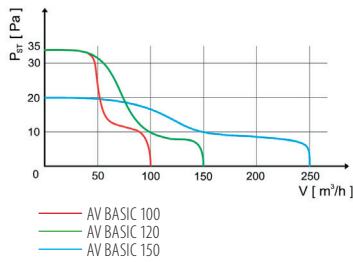
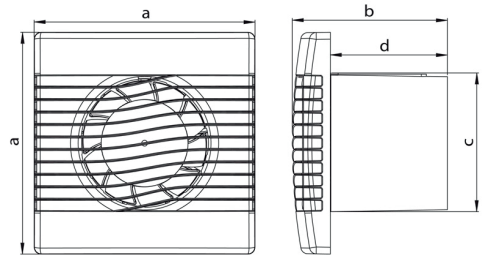

| típus / Artikelbezeichnung | légáramlás / Durchlauf [m ³ /óra] | statikus nyomás / statische Druck [Pa] | akusztikus nyomás / Schalldruck 3 m [dB] | feszültség / Spannung [V, Hz] | teljesítmény / Leistung [W] | fordulatszám / Drehzal [ford./perc] |
|----------------------------|--|--|--|-------------------------------|-----------------------------|-------------------------------------|
| AV BASIC 150 | 257 | 20 | 45 | 230,50Hz | 20 | 1450 ± 200 |
| AV BASIC 120 | 158 | 33 | 44 | 230,50Hz | 16 | 2200 ± 200 |
| AV BASIC 100 | 104 | 33 | 39 | 230,50Hz | 15 | 2400 ± 200 |

| típus / Artikelbezeichnung | cikkszám / Bestellcode | a (mm) | b (mm) | c (mm) | d (mm) | ks/kart. / Stk/Krt |
|----------------------------|------------------------|--------|--------|--------|--------|--------------------|
| AV BASIC 100 S ● | 905 | 160,5 | 113 | 100 | 85 | 14 |
| AV BASIC 100 T ● | 906 | 160,5 | 113 | 100 | 85 | 14 |
| AV BASIC 100 H ● | 907 | 160,5 | 113 | 100 | 85 | 14 |
| AV BASIC 120 S ● | 909 | 180 | 113 | 120 | 85 | 12 |
| AV BASIC 120 T ● | 910 | 180 | 113 | 120 | 85 | 12 |
| AV BASIC 120 H ● | 911 | 180 | 113 | 120 | 85 | 12 |

PLUS AXIÁLIS VENTILÁTOROK / AXIALVENTILATOR PLUS

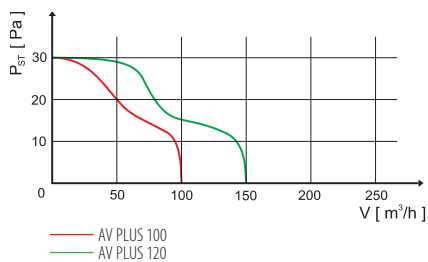
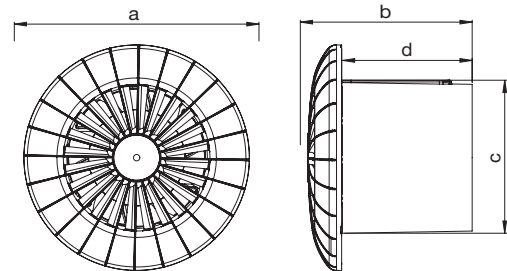

| típus / Artikelbezeichnung | légáramlás / Durchlauf [m ³ /hod.] | statikus nyomás / statische Druck [Pa] | akusztikus nyomás / Schalldruck 3 m [dB] | feszültség / Spannung [V, Hz] | teljesítmény / Leistung [W] | fordulatszám / Drehzal [ot/min] |
|----------------------------|---|--|--|-------------------------------|-----------------------------|---------------------------------|
| AV PLUS 120 | 158 | 30 | 44 | 230,50Hz | 16 | 2200 ± 200 |
| AV PLUS 100 | 104 | 30 | 38 | 230,50Hz | 15 | 2400 ± 200 |

| típus / Artikelbezeichnung | cikkszám / Bestellcode | a (mm) | b (mm) | c (mm) | d (mm) | db/kart / Stk/Krt |
|----------------------------|------------------------|--------|--------|--------|--------|-------------------|
| AV PLUS 100 SB ● | 932 | 148 | 107,5 | 100 | 85 | 14 |
| AV PLUS 100 TB ● | 933 | 148 | 107,5 | 100 | 85 | 14 |
| AV PLUS 120 SB ● | 935 | 166,5 | 107,5 | 120 | 85 | 12 |

MŰANYAG CSAPPANTYÚK AV BASIC, PRO, JET ÉS PLUS VENTILÁTOROKHOZ RÜCKSTAUKLAPPE ZUM AV BASIC, PRO, JET, PLUS

| típus / Artikelbezeichnung | cikkszám / Bestellcode |
|----------------------------|------------------------|
| ZKP 100 ● | 941 |
| ZKP 120 ● | 942 |
| ZKP 150 ● | 943 |

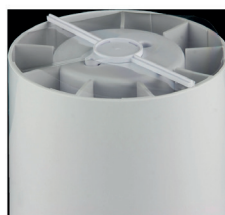

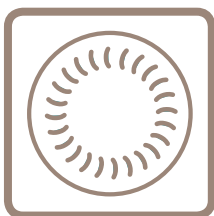

VÍZELVEZETŐ ELEM KANALISATION



A padlólefolyókat beltéri használatra tervezték, padlófelületek pontszerű vízelvezetésére szolgálnak. Fontos, hogy a padlóösszefolyót használatának gyakorisága szerint válasszuk meg. Különböző igények lépnek fel a rendszeres használatú (folyamatosan vagy gyakran öblített területek pl. zuhanyzók) és alkalmi használatú (ritkán öblített területek pl. mosodai padló) helyeken.

Azokon a helyeken, ahol a lefolyó csak kis mértékben töltődik fel vízzel, meg kell akadályozni a csatornából kiáramló szagok nem kívánatos kiszivárgását a belső térbe. Erre alkalmasak az oldalsó kivezetéses padlólefolyók, amire csatlakoztathatók rendszeres kivezetéssel ellátott eszközök (pl. zuhanyzók vagy fürdőkádak), ami biztosítja a rendszeres vízutánpótlást a bűzgátló csappantyúnál.

A csatornahálózati víznyelő és tetővíznyelő esővíz és felszíni víz felfogására szolgálnak. A csatornahálózati víznyelő alkalmasak beltéri használatra is. Ezek száraz vagy bűzgátló csappantyúval vannak felszerelve, amely megakadályozza a csatornából származó szagok visszaáramlását. A kültéri használatra szánt víznyelőkben nedves szagzáró csappantyúk vannak. Mindkét változata egy kosárral van felszerelve a durva szennyeződések felfogására, ez biztosítja a könnyű karbantartást is.

Bodenabläufe sind für den Innenbereich in Gebäuden bestimmt. Sie dienen als Punktwässerung von Bodenflächen. Bei der Wahl ist Verwendungszweck zu beachten. Man unterscheidet zwischen regelmäßiger Nutzung (Duschen, Plätze mit Dauerspülung) und gelegentlicher Nutzung (Abflüsse in Wäschereien). An Stellen, an denen die Abflüsse nur wenig mit Wasser aus dem Boden aufgefüllt werden, muss das Austreten von Gasen aus der Kanalisation in den Innenraum verhindert werden.

Eine gängige Lösung sind Bodenabläufe mit seitlichem Zulauf. An diesen Zulauf werden regelmäßig gebrauchte Armaturen (Bäder) angeschlossen und sorgen so für einen regelmäßigen Wassernachschub im Geruchsverschluss.

Immer häufigere Starkregen werden zum wichtigsten Kriterium für die Gestaltung der Regenwasserableitung von Freiflächen.

Kanalisationsabläufe und Dachwasserleiter sind für die Ableitung von Regen- und Oberflächenwasser bestimmt. Kanalabläufe können auch innerhalb von Gebäuden eingesetzt werden, sind also auch mit Geruchsverschlüssen, Trocken- oder Wasserklappen ausgestattet. Für die Zuläufe im Außenbereich sind Trockenklappen - Geruchsverschlüsse geeignet. Beide Varianten sind mit einem Korb für groben Schmutz ausgestattet und ermöglichen eine einfache Wartung.



TETŐVÍZNYELŐK / REGENWASSERABLÄUFE

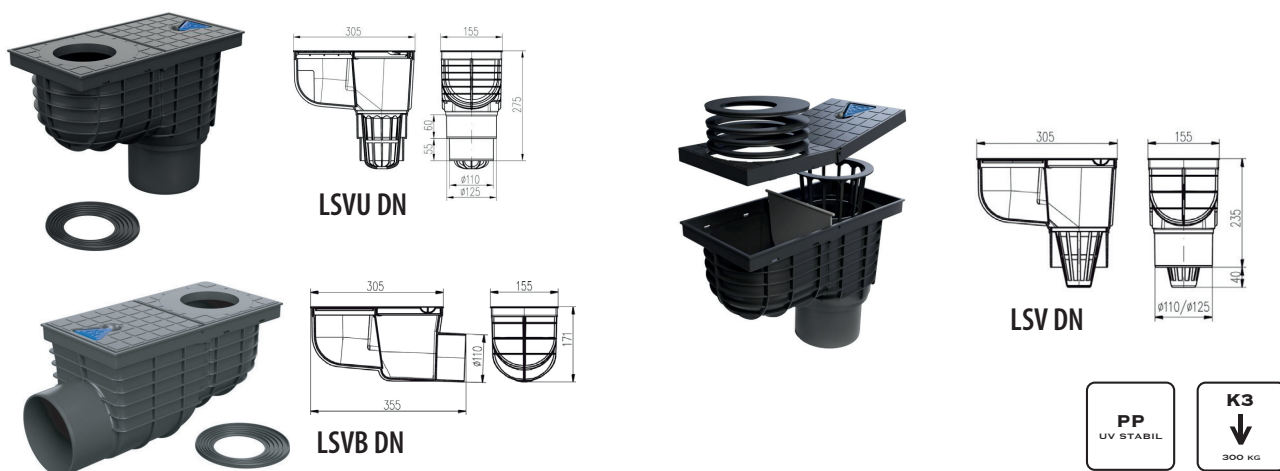

| típus / Artikelbezeichnung | cikkszám / Bestellcode | átfolyási seb. / Abfluss (l/min.) | db/kart. / Stk/Krt |
|----------------------------------|------------------------|-----------------------------------|--------------------|
| LSV DN 110 fekete / schwarz | 512 | 400 | 6 |
| LSV DN 125 fekete / schwarz | 511 | 550 | 6 |
| LSVU DN 125/110 fekete / schwarz | 523 | 400 | 4 |
| LSVB DN 110 fekete / schwarz | 521 | 400 | 4 |

CSATORNAHÁLÓZATI VÍZNYELŐK / KANALISATIONSABLÄUFE



| típus / Artikelbezeichnung | cikkszám / Bestellcode | átfolyási seb./Abfluss (l/min.) | db/kart. Stk/Krt |
|------------------------------|------------------------|---------------------------------|------------------|
| KVB DN 110 fekete | 510 | 100 | 6 |
| KVB DN 110 rozsdamentes acél | 522 | 100 | 6 |
| KVS DN 110 fekete | 528 | 120 | 4 |
| KVS DN 110 rozsdamentes acél | 529 | 120 | 1 |

PADLÓLEFOLYÓK / BODENABLÄUFE



/0/
PVB DN 50 N

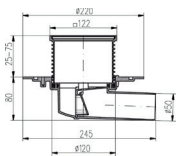

/5/
PVB 100x100PR/DN 50 B

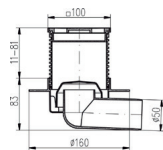

/11/
PVS DN 110 Č

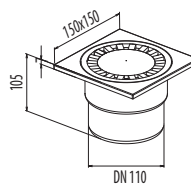

/1/
PV DN 50/55 B

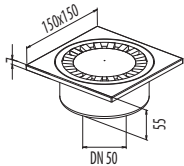

/6/
PVB 100x100PR/DN 50 N

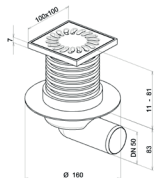

/12/
PVS DN 110 N

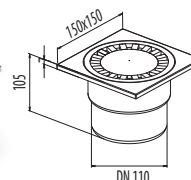

/2a/
PV DN 50/55 N

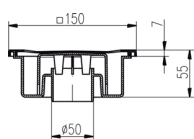

/7/
PVS 122x122 / DN 50 N

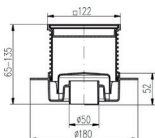

/13/
PVP 122x122 PR/DN 50 N

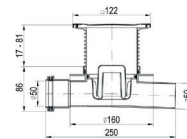

/3/
PVB DN 50 B

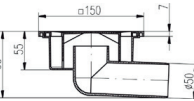

/9/
PVS 110 / DN 50 N

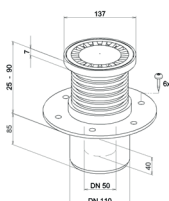

/4/
PVB DN 50 N

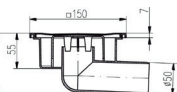

Beszereleési videó/Montagevideo



| típus / Artikelbezeichnung | cikkszám / Bestellcode | anyag / material | átfolyási seb. / Abfluss (l/min.) | db/kart. / Stk/Krt |
|---------------------------------|------------------------|------------------|-----------------------------------|--------------------|
| PVB DN 50 rozsdamentes, szürke | 0 507 | PP/INOX | 50 | 8 |
| PV DN 50/55 műanyag, fehér | 1 501 | PP | 55 | 14 |
| PV DN 50/55 rozsdamentes | 2 502 | PP/INOX | 50 | 14 |
| PVB DN 50 műanyag, fehér | 3 505 | PP | 55 | 12 |
| PVB DN 50 rozsdamentes | 4 506 | PP/INOX | 50 | 12 |
| PVB 100x100PR/DN 50 | 5 515 | PP | 50 | 8 |
| PVB100x100PR/DN50 rozsdamentes | 6 516 | PP/INOX | 53 | 8 |
| PVS 122x122/DN 50 rozsdamentes | 7 517 | PP/INOX | 85 | 8 |
| PVS 122x122/DN 110 rozsdamentes | 8 518 | PP/INOX | 86 | 4 |
| PVS 110/DN 50 rozsdamentes | 9 519 | PP/INOX | 61-73 | 8 |
| PVS 110/DN 110 rozsdamentes | 10 520 | PP/INOX | 38-49 | 4 |
| PVS DN 110 műanyag, fekete | 11 508 | PP | 55 | 9 |
| PVS DN 110 rozsdamentes | 12 509 | PP/INOX | 50 | 9 |
| PVP 122x122/DN 50 rozsdamentes | 13 539 | PP/INOX | 50 | 6 |



TENYÉRMÁRTOTT MUNKAKESZTYŰK ARBEITSHANDSCHUHE



A munkakesztyűk sokféle felhasználásra alkalmasak.

Az előírt védelmi osztály mellett minden termékénél fontos a kesztyű megfelelő méretének kiválasztása is.

Arbeitsschutzhandschuhe eignen sich perfekt für viele verschiedene Einsatzbereiche.

Bei allen Produkten wird neben der geforderten Schutzklasse auch Wert auf die Anpassung des Handschuhs an die Handform gelegt.

TENYÉRMÁRTOTT MUNKAKESZTYŰK / ARBEITSHANDSCHUHE



| típus / Artikelbezeichnung | szín, méret / Farbe, Größe | obj. č. / Bestellcode |
|---|----------------------------|-----------------------|
| Tenyérmártott munkakesztyűk / Arbeitshandschuhe | szürke / grau D 9 | 8001 |
| Tenyérmártott munkakesztyűk / Arbeitshandschuhe | szürke / grau D 10 | 8002 |
| Tenyérmártott munkakesztyűk / Arbeitshandschuhe | szürke / grau D 11 | 8003 |
| Tenyérmártott munkakesztyűk / Arbeitshandschuhe | sárga / gelb P 8 | 8004 |
| Tenyérmártott munkakesztyűk / Arbeitshandschuhe | sárga / gelb P 9 | 8005 |
| Tenyérmártott munkakesztyűk / Arbeitshandschuhe | sárga / gelb P 10 | 8006 |
| Tenyérmártott munkakesztyűk / Arbeitshandschuhe | fekete / schwarz BE 9 | 8010 |
| Tenyérmártott munkakesztyűk / Arbeitshandschuhe | fekete / schwarz BE 10 | 8007 |
| Tenyérmártott munkakesztyűk / Arbeitshandschuhe | fekete / schwarz BE 11 | 8008 |
| Tenyérmártott munkakesztyűk / Arbeitshandschuhe | fehér / weiß BL 8 | 8009 |
| Tenyérmártott munkakesztyűk / Arbeitshandschuhe | fehér / weiß BL 9 | 8012 |
| Tenyérmártott munkakesztyűk / Arbeitshandschuhe | fehér / weiß BL 10 | 8011 |

JELMAGYARÁZAT / BEDEUTUNG VON SYMBOLEN



Az ASA sztírol polimer kiváló mechanikai és fizikai tulajdonságokkal rendelkezik. A legmegfelelőbb anyag kültéri alkalmazásra – ahol hosszútávú színtartósságra és UV sugárzásállóságra van szükség. Kültéren 80 °C-ig hőálló.

Styrolpolymer ASA hat ausgezeichnete mechanische und physikalische Eigenschaften, das beste Material für Außenanwendungen, bei denen eine langfristige Farbechtheit erforderlich ist - hohe Beständigkeit gegen UV-Strahlung. Hitzebeständigkeit bis 80°C.



UV sugárzás álló polipropilén

Polypropylen mit UV-Stabilisierung



DIN 1.4301 (AISI304) osztályú rozsdamentes acél - kiváló, élelmiszeripari minőség

Edelstahlklasse DIN 1.4301 (AISI304) - hochwertiger Edelstahl / Lebensmittelqualität.



Az acél ellenáll a víz, vízgőz, a levegő páratartalma, étkezési- és enyhébb szerves illetve szervetlen savak károsító hatásainak, valamint az időjárás viszontagságainak is tartósan ellenáll. Kivételt képeznek a tenger melléki területek és az olyan helyek, ahol magas valamely agresszív vegyszer koncentrációja, mint pl. a klór, ammónia, útszóró só, stb.

Stahl ist beständig gegen Wasser, Dampf, Feuchtigkeit, Speisesäuren und schwache organischen und anorganischen Säuren. Es widersteht Witterungseinflüssen außerhalb der Küstengebiete oder außerhalb der Umgebung, in der eine höhere Konzentration aggressiver Chemikalien, wie z. B.: Chlor, Ammoniak, Salz vorliegt.



PVC (polivinil-klorid) - hőállóság 80 °C-ig

PVC (Polyvinylchlorid) - Hitzebeständigkeit bis 80 °C



ABS (akrilonitril-butadién-sztírol) amorf, hőre lágyuló ipari kopolimer ABS (Acrylnitril-Butadien-Styrol) amorphes thermoplastisches Industrie-Copolymer



Terhelési osztály K3 - 300 kg

Belastungsklasse K3 - 300 kg



Standard kivitelezésű ventilátor (kapcsolóval kapcsolható)

Standardlüfter (Ein/Aus mit Schalter)



Időkapcsolós ventilátor, beállítható 4 és 24 perc közötti időtartamban

Ventilator mit Ausschaltverzögerung, Einstellung 4 - 24 Minuten



Ventilátor időzítővel (4-24 perc) és páratartalom érzékelővel (40-80%)

Ventilator mit Ausschaltverzögerung (Einstellung 4 - 24 Minuten) und Feuchtigkeitssensor (Einstellung 40 - 80% Feuchtigkeit)



Golyóscsapággal ellátott ventilátor - mennyezetbe szerelhető

Ventilator mit Kugellager



Újdonságok
Neuigkeiten



Megrendelésre
Auf Bestellung

Egymással kombinálható termékek jelölése / Bezeichnung miteinander kombinierbarer Produkte

● ø100 ● ø120 ● ø150



Nem alkalmas mennyezetbe szerelésre

Nicht geeignet für die Deckenmontage

LOGISZTIKA ÉS CSOMAGOLÁS / LOGISTIK UND VERPACKUNG

Termékeinket egyenként zsugorfóliába vagy kartondobozba csomagoljuk, hogy a szállítás során ne sérüljenek. A termékek euro akasztóval és vonalkódos címkékkal vannak ellátva.

Wir verpacken unsere Produkte einzeln in Schrumpffolie oder in Kartons. Es dürfen beim Transport keine Schäden auftreten. Die Produkte sind mit einem Euro-Scharnier zum Aufhängen ausgestattet. Die Produkte sind mit einem Etikett mit Barcode und QR-Code versehen.

A termékeket HACO logóval ellátott kartondobozokba csomagoljuk. Az elkészített csomagot címkével látják el, amelyen a kartondoboz tartalmát tüntetik fel. Ha szállítmány több csomagból áll, minden csomagon fel van tüntetve az adott csomag száma és a küldeményben feladott összes csomag darabszáma - a küldemény tartalma. Az árut 7 munkanapon belül szállítjuk futárszolgálattal az Ön által megadott címre.

Die Produkte sind in Kartons mit HACO-Logo verpackt. Die vorbereitete Verpackung ist mit einem Etikett mit Kartoninhalt gekennzeichnet. Besteht die Lieferung aus mehreren Paketen, hat jedes Paket eine eigene Seriennummer und enthält die Gesamtzahl der versendeten Pakete, den s. g. Inhalt der Sendung.

Wir versenden die Ware innerhalb von 7 Werktagen per Kurierdienst an die von Ihnen angegebene Adresse.

ELÉRHETŐSÉGEK / KONTAKTE:

H LOGIC, s.r.o.
Korpodský rad 506/5
930 25 VRAKÚŇ

Logisztikai központ: Priemyselná ul.
929 01 Dunajská Streda
Szlovákia

Mobil (iroda): +421 905 623 170
E-MAIL: info@hacohungary.hu
WEB: www.hacohungary.hu

Számlázás és koordináció - Lelkes Erika
Mobil: +36 20 245 6024
e-mail: erika@hacohungary.hu

Területi képviselő/ Firmenverterer:
+36 20 279 8160

E-MAIL (SK): hacoslovakia@hacoslovakia.sk
WEB (SK): www.hacoslovakia.sk

E-MAIL (AT): info@hacoaustria.at
WEB (AT): www.hacoaustria.at



www.hacohungary.hu

H² LOGIC